



ENFRIADOR
TEV420120MD

TELSTAR

LA CALIDAD NO CUESTA MÁS

MANUAL DE INSTRUCCIONES

ADVERTENCIAS DE SEGURIDAD

1.1 Advertencia

Riesgo de incendio / materiales inflamables Ver parte en inglés

Este electrodoméstico/aparato no está destinado a ser utilizado por personas (incluidos los niños) con capacidades físicas, sensoriales o mentales reducidas, o que carezcan de experiencia y conocimientos, a menos que hayan sido supervisados o instruidos en relación con el uso del electrodoméstico/aparato por una persona responsable de su seguridad.

Los niños deben ser supervisados para asegurarse de que no juegan con el aparato.

Este aparato puede ser utilizado por niños a partir de los 8 años y por personas con capacidades físicas, sensoriales o mentales reducidas o con falta de experiencia y conocimientos, siempre que hayan sido supervisados o instruidos en el uso del aparato de forma segura y comprendan los peligros que conlleva. Los niños no deben jugar con el aparato. Los niños no deben realizar la limpieza y el mantenimiento de los dispositivos sin supervisión.

No son necesarias las instrucciones relativas a las personas (incluidos los niños) con capacidades físicas, sensoriales o mentales reducidas, o con falta de experiencia y conocimientos, y a los niños que juegan con el electrodoméstico/aparato.

ADVERTENCIA: No almacene sustancias explosivas como latas de aerosol con un propulsor inflamable en este aparato.

ADVERTENCIA: Mantenga libres de obstrucciones todas las aberturas de ventilación en la carcasa del aparato o en la estructura del mismo.

ADVERTENCIA: No utilice dispositivos mecánicos u otros medios para acelerar el proceso de descongelación, distintos de los recomendados por el fabricante.

ADVERTENCIA: No dañe el circuito de refrigeración.

ADVERTENCIA: No utilice electrodomésticos dentro de los compartimentos de almacenamiento de alimentos del aparato, salvo que sean del tipo recomendado por el fabricante.

ADVERTENCIA: Por favor, abandone la vitrina comercial de acuerdo con los reguladores locales ya que utiliza gas de soplado inflamable y refrigerante.

ADVERTENCIA: Al colocar el electrodoméstico, asegúrese de que el cable de alimentación no esté atrapado ni dañado.

ADVERTENCIA: No coloque varias tomas de corriente o fuentes de alimentación portátiles en la parte posterior del electrodoméstico.

No utilice cables de extensión ni adaptadores sin conexión a tierra (de dos puntas).

PELIGRO: Riesgo de atrapamiento de niños. Antes de tirar el refrigerador o nevera o congelador viejo:

- Quita las puertas.
- Deje los estantes en su lugar para que los niños no se suban fácilmente al interior.

La vitrina comercial debe desconectarse de la fuente de alimentación eléctrica antes de intentar la instalación del accesorio.

El refrigerante y el material espumante de ciclopentano utilizados para la vitrina comercial son inflamables. Por lo tanto, cuando la vitrina comercial sea desechada, deberá mantenerse alejada de cualquier fuente de fuego y ser recogida por una empresa de reciclaje especial con la calificación correspondiente, distinta a la de ser eliminada por combustión, para evitar daños al medio ambiente o cualquier otro daño.

1.2 Significado de los símbolos de advertencia de seguridad



Símbolos de prohibición

Este es un símbolo de prohibición.

El incumplimiento de las instrucciones marcadas con este símbolo puede provocar daños en el producto o poner en peligro la seguridad personal del usuario.



Símbolos de advertencia Este es un símbolo de advertencia.

Está obligado a cumplir estrictamente las instrucciones marcadas con este símbolo; de lo contrario, podrían producirse daños en el producto o lesiones personales.



Este es un símbolo de advertencia.

Las instrucciones marcadas con este símbolo requieren especial precaución.

Una precaución insuficiente puede provocar lesiones leves o moderadas, o daños al producto.

Este manual contiene muchas informaciones de seguridad importantes que deben ser tenidas en cuenta por los usuarios.

1.3 Avisos relacionados con la electricidad

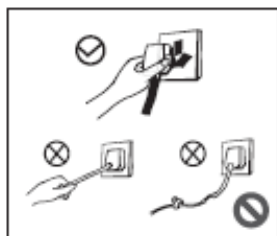

No tire del cable de alimentación al desconectar el enchufe de la nevera. Sujete firmemente el enchufe y desenchúfelo directamente de la toma de corriente.

Para garantizar un uso seguro, no dañe el cable de alimentación ni utilice el cable de alimentación cuando esté dañado o desgastado.

Los alambres desgastados o dañados, tienen que ser sustituidos en los puntos designados por el fabricante



El cable de alimentación debe estar firmemente conectado a la toma de corriente, ya que de lo contrario podrían producirse incendios. Asegúrese de que el electrodo de conexión a tierra de la toma de corriente esté equipado con una línea de conexión a tierra fiable.



Por favor, cierre la válvula de la fuga de gas y a continuación abra las puertas y ventanas en caso de fuga de gas y otros gases inflamables. No desenchufe la nevera y otros aparatos eléctricos, ya que las chispas pueden provocar un incendio.

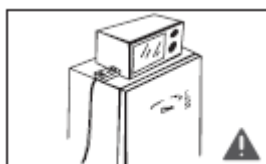

Por seguridad, no coloque el recipiente de comida precocinada, el regulador de voltaje, la cocina eléctrica, el horno de microondas y otros electrodomésticos; excepto el electrodoméstico recomendado por el fabricante, no use electrodomésticos en la despensa de este electrodoméstico.

1.4 Las precauciones en el uso

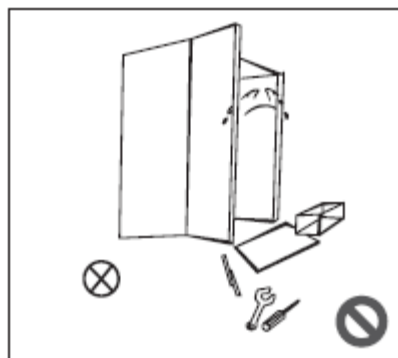

Se prohíbe desmontar sin permiso, modificar la vitrina, se prohíbe dañar a los tubos de refrigeración, el mantenimiento de la vitrina solo puede ser manejado por el personal profesional.

Si se daña el cable suave de la fuente eléctrica, para evitar los peligros, hay que sustituirlos por el fabricante, su departamento de mantenimiento y el personal profesional.

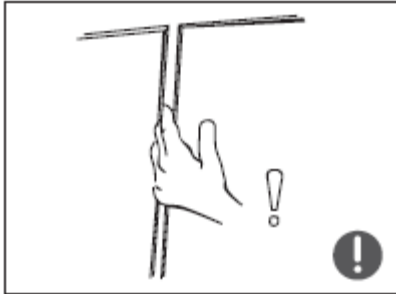

Los grietas entre las puertas y las entre la puerta y el cuerpo de vitrina comercial son pequeñas, cuidado no tender la mano hasta estas áreas, para evitar ser dañados los dedos. No utilice fuerzas fuertes para abrir o cerrar las puertas de la vitrina, para evitar la caída de los artículos.

No permite entrar subirla vitrina a los niños, para evitar que los niños sea sellados en la vitrina o sean dañados después de caerse la vitrina.



No rocíe o lave la vitrina con el agua, ni colocarla en el lugar húmedo y el lugar que es fácil de salpicar en el agua, para evitar que sea afectado la capacidad eléctrica de aislamiento de la vitrina comercial.

No coloque artículos pesos en la sumidad de la vitrina, es fácil caérselos cuando cierre la puerta, causando los daños por descuidos.

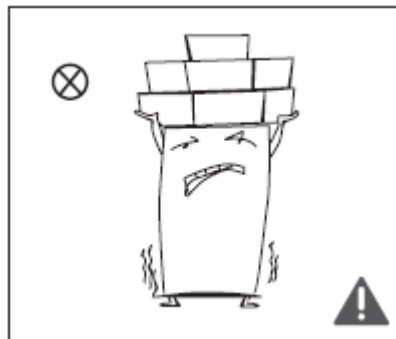

Cuando se corte la electricidad o hace la limpieza, se debe desconectar el enchufe, solo se puede conectar la fuente eléctrica al menos después de mantener cinco minutos, para evitar a dañar los compresores por los arranques constantes.

1.5 Advertencias para la colocación

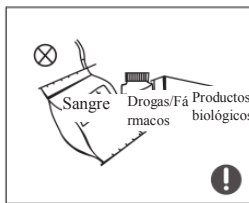
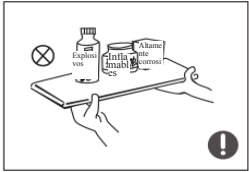

- No coloque los artículos inflamables, explosivos, volátiles y altamente corrosivos en la vitrina comercial, para evitar los accidentes de daños de producto o incendios.
- No coloque o puse los productos inflamables en el alrededor de la vitrina comercial, para evitar los incendios.
- Este es el dispositivo comercial de refrigeración, según las normas estatales, solo puede ser usado para conservar los alimentos, no se puede usar para otros, tales como conservación de sangre, medicinas o productos de la biología.
- Al conservar las bebidas, se debe reservar unos espacios entre las bebidas, para facilitar la circulación de aire frío.
- Las bebidas deben ser selladas antes de colocar en la vitrina, así no solo puede evitar la distribución de vapor, sino también puede prevenir el olor mixto.
- Solo se puede utilizar los materiales adaptables a conservación refrigeradora al envasar las bebidas, los materiales deben ser no tóxicos, inodoros, herméticos e impermeables.
- Las bebidas solo pueden ser colocadas en la vitrina después de limpiar y secar el agua.
- Al conservar las bebidas, hay que obedecer al límite de conservación indicado por el fabricante. (Se puede anotar la fecha de conservación en el embalaje, para evitar pasar el límite)

1.6 Notas de ahorro de energía

¡Coloque la vitrina comercial en la sala de buena ventilación! La vitrina comercial no puede ser colocado en el lugar con luz solar directa o el lugar del alrededor del calor (tales como radiador, estufa). Por favor utilice el tablero del aislamiento de calor si es necesario.

¡Acorta el tiempo de abertura de la puerta de vitrina comercial!

¡Primero deje enfriar las bebidas y los alimentos, ¡Luego colóquese en la vitrina comercial!

1.7 Las cuestiones relacionadas cuando no la usa para siempre



El material espumante de ciclopentano y refrigerante usado en esta vitrina comercial son materiales combustibles, la vitrina comercial abandonada debe estar lejos de la fuente de fuego, no puede quemarla. Por favor entregue a la empresa de reciclaje profesional calificada.

Para evitar los daños o los otros peligros causados para el medio ambiente.



Cuando no la usa para siempre la vitrina comercial, por favor monte la puerta de vitrina comercial, desmonte el sello y cesto, coloque la puerta y el cesto en una posición adecuada, para evitar que entren los niños, causando los accidentes.



Eliminación correcta de este producto:

Esta marca indica que este producto no debe eliminarse con otros residuos domésticos en toda la UE. Para evitar posibles daños al medio ambiente o a la salud humana como consecuencia de la eliminación incontrolada de residuos, reciclarlos de forma responsable para promover la reutilización sostenible de los recursos materiales. Para devolver el dispositivo usado, utilice

los sistemas de devolución y recogida o póngase en contacto con el distribuidor donde compró el producto. Pueden llevar este producto para un reciclaje seguro para el medio ambiente.

2. USO CORRECTO DE LA VITRINA COMERCIAL

2.1 Nombres de los accesorios

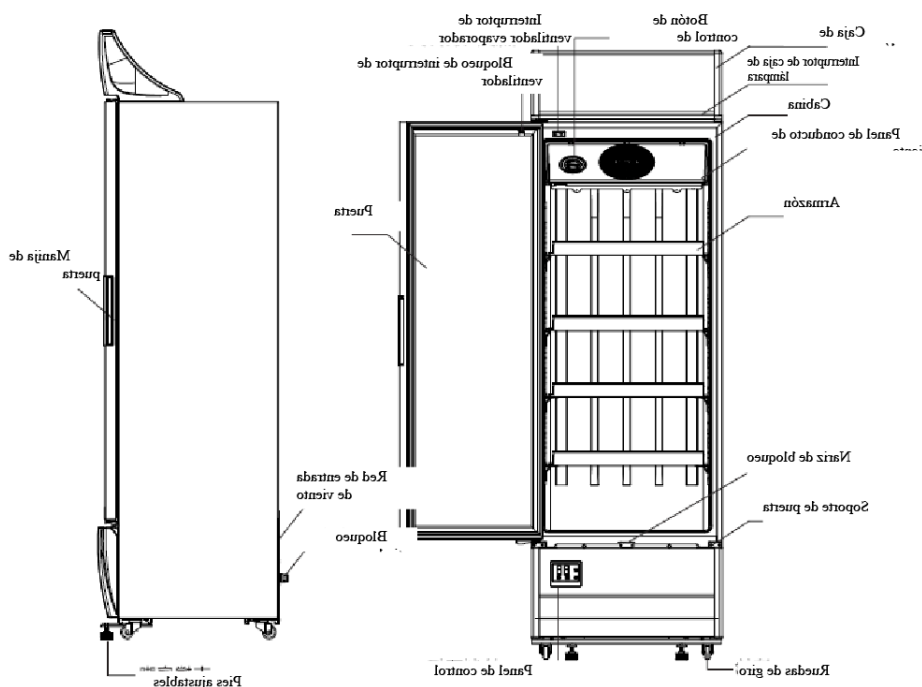

(Los fotos anteriores son solo para la referencia, para las configuraciones concretas favor consulten a la declaración de venta o el productos real que compra)

Características de productos

- Capacidad fiable: Utiliza el compresor sellado de alta eficiencia de marca famosa, con capacidad buena, y alta fiabilidad;
- Utiliza la caja de lámpara extraíble en la parte superior, que se puede usar como adorno y publicidad;
- Utiliza el vidrio hueco de doble capa para la puerta, con iluminación establecida interna, se puede ver todo el interior;
- Se puede ajustar el armazón, que se puede ser ajustado según los productos reales o dimensiones de los contenedores, fácil para conservar;
- Hay caja de agua diseñada en el fondo de la caja, el agua fluida dentro de la caja será evaporado con el calor del compresor;
- Utiliza los refrigerantes respetuosos con el medio ambiente y agentes espumantes respetuosos con el medio ambiente que contienen ciclopentano, prestando atención con la protección ambiental.

2.2 Panel de control de temperatura

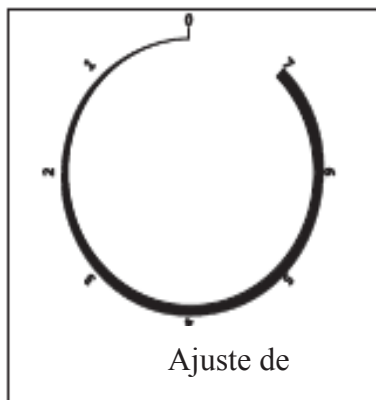

- La temperatura de conservación de la vitrina puede ser ajustado por el dispositivo de control de temperatura, el dispositivo de control de temperatura se sitúa en el panel de conducto de temperatura.
- El número en el botón representa la marcha, no es la temperatura concreta. Durante el uso normal, es mejor ajustar el botón de dispositivo de temperatura a marcha 3-5.
- El botón de ajuste de temperatura se usa para ajustar la temperatura dentro de la caja (sobre 10°C-1°C, los usuarios pueden ajustarla según las necesidades reales. Bajo la misma temperatura de entorno, más grande el número, más baja la temperatura dentro de la caja; Más pequeño el número, más bajo la temperatura dentro de la caja. La marcha "0" significa la detención de trabajo.

(Los fotos anteriores son solo para la referencia, para las configuraciones concretas favor consulten a la declaración de venta o el productos real que compra)

2.3 Panel de control

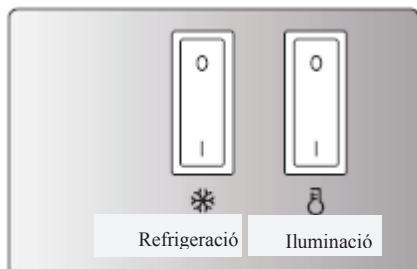

La vitrina comercial se equipa con el sistema indicial de refrigeración y iluminación, el sistema de control se sitúa en la cubierta de superficie de salida de viento en la parte baja de la vitrina, se puede controlar la refrigeración y iluminación de la vitrina comercial por los interruptores de refrigeración y iluminación.

(Los fotos anteriores son solo para la referencia, para las configuraciones concretas favor consulte a la declaración de venta o el productos real que compra)

2.4 Sustitución de luces

Cualquier sustitución o mantenimiento de las lámparas LED debe ser realizado por el fabricante, su distribuidor o una persona cualificada similar.

2.5 Colocación

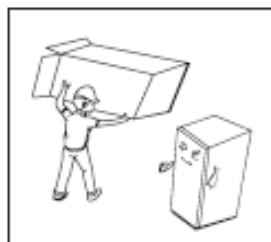

Antes de usar la vitrina comercial, quita todas las embalajes, incluyendo el plástico base y el interior de la vitrina comercial, el bloque de espuma, cinta adhesiva, etc. Retira la película de protección en la puerta y la caja.

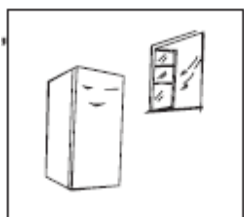

Coloque la vitrina comercial en el lugar con buena ventilación de la casa, con tierra plana y firme.



Estálejos de al fuente de calor, evitando la luz solar directa. No lo coloque en el lugar húmedo o el con agua, evitando estar mohoso o reducir los efectos de aislamiento.

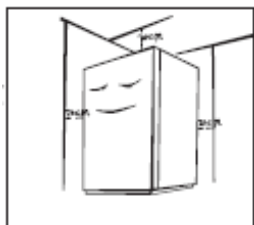

El espacio de la sumidad de vitrina debe ser más de 70 cm, intervalo dentre los dos lados y la pared más de 20 cm, facilitando a la abertura y cierre de la puerta junto con la distribución del calor.

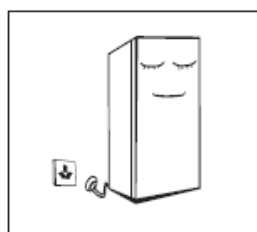

2.6 Arranque

Después del primer arranque de la vitrina comercial, por favor colóquelo por una media hora y luego conecte la fuente eléctrica.

- Antes de colocar los alimetos frescos o fríos, primero deje funcionar la vitrina comercial durante 2-3 horas; La temperatura de verano es alta, se debe dejar funcionar la vitrina comercial durante más de 4 horas.

2.7 Nivelación

Coloque el producto en una superficie plana, luego ajuste los patas ajustables hasta lo más bajo para contactar con la tierra, para garantizar la estabilidad de los productos.

(Los fotos anteriores son solo para la referencia, para las configuraciones concretas favor consulten a la declaración de venta o el productos real que compra)

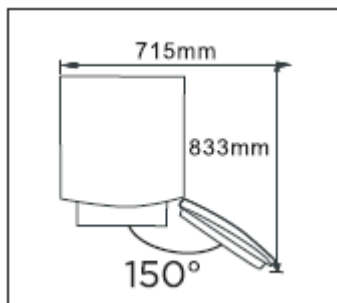

2.8 Espacios de abertura de puerta

Para garantizar que la puerta puede ser abierta sin obstáculos, por favor reserve el espacio suficiente.

Las dimensiones de fotos sólo para una referencia.

2.9 Transporte

Para garantizar que la puerta puede ser abierta sin obstáculos, por favor reserve el espacio suficiente.

Las dimensiones de fotos sólo para una referencia.

Los 2 ruedas traseros de la vitrina comercial solo pueden ser usado para el transporte de distancia corta, ajuste de posición, se prohíbe empujar en la tierra no plana o en una distancia largo.

2.10 Notas de ahorros de energías

- El electrodoméstico aparato debe ubicarse en el área más fresca de la habitación, lejos de electrodomésticos o conductos de calefacción que produzcan calor y alejado de la luz solar directa.
- Deje que los alimentos calientes se enfríen a temperatura ambiente antes de colocarlos dentro del electrodoméstico/aparato. La sobrecarga del electrodoméstico/aparato obliga al compresor a funcionar durante más tiempo. Los alimentos que se congelan demasiado lentamente pueden perder calidad o estropearse.
- Asegúrese de envolver los alimentos adecuadamente y limpie los recipientes antes de colocarlos dentro del electrodoméstico/aparato. Esto reduce la acumulación de escarcha en el interior del electrodoméstico/aparato.
- La bandeja de almacenamiento del electrodoméstico/aparato no debe estar forrada con papel de aluminio, papel encerado o toallas de papel. Los recubrimientos interfieren con la circulación del aire frío, haciendo que el electrodoméstico/aparato sea menos eficiente.
- Organice y etiquete los alimentos para reducir las aberturas de las puertas y las búsquedas prolongadas. Retire todos los artículos que necesite de una sola vez y cierre la puerta lo antes posible.

3 .MANTENIMIENTO Y PROTECCIÓN DE LA VITRINA COMERCIAL

3.1 Limpieza



- Por favor limpie oportunamente los polvos en la parte trasera y la tierra, para mejorar el efecto de distribución de calor, al mismo tiempo es buena para el ahorro de energía. Se debe mantener la limpieza del interior de la vitrina comercial para evitar producir el sabor exquisito. Por favor utiliza la toalla suave o esponja, limpiando con las mojaditas con el agua o detergente neutro no corrosivo, finalmente limpie con el agua limpio, frotando con la toalla seca. Conecta con la fuente eléctrica hasta que esté seca con la puerta abierta.

- No utilice el cepillo duro, bola de acero, cepillo de alambre, abrasivo (como pasta de dientes), solventes orgánicos (como alcohol, acetona, agua de plátano, etc.), agua hirviendo, ácido y álcali para limpiar la vitrina comercial. Eso puede causar los daños a la superficie y el interior de la vitrina comercial.

- No utilice el agua para lavar mientras limpia, para evitar que sea afectado el efecto de aislamiento eléctrico. Por favor utilice la toalla seca cuando limpie los elementos eléctricos tales como botones de control de temperatura.

3.2 Cuando se la usa

Cuando se corta la electricidad: En el corte de electricidad, aunque estén verano, los alimentos aún pueden ser protegidos durante unas horas; Durante este período, reduzca la abertura de la puerta posiblemente, es mejor que no coloque más alimentos frescos.

Cuando no se la usa durante mucho tiempo: Se debe desconectar la fuente eléctrica, luego realice la limpieza de la vitrina comercial, mantenga la abertura de la puerta de vitrina, para evitar producir sabor malo la vitrina comercial.

Cuando necesita mover la vitrina: No invertir, transportar horizontalmente, vibrar la vitrina, el ángulo inclinado de movimiento no debe ser más de 45°. Por favor mantenga la puerta o cadena al moverla.

La vitrina comercial una vez que sea arrancado, es mejor utilizarla constantemente, no detener el uso normalmente, para evitar que sea afectado la vida útil de la vitrina.

4 PREGUNTAS A RESPONDER

Para los siguientes problemas, puedes intentar resolverlo tú mismo. Si no nada mejorada, por favor contacte al departamento de servicio de post-venta.

No funciona la vitrina comercial	<p>Si está conectada la fuente eléctrica, si está bien conectado el enchufe</p> <p>Si está demasiado bajo el voltaje</p> <p>El botón de control de temperatura si está dentro de la región de funcionamiento</p> <p>Si se corta la electricidad o tiene circuitos disparados</p>
Hay sabor exquisito en la vitrina comercial	<p>Hay que sellar bien los alimentos con olor destacado</p> <p>Examinar si hay alimentos corruptos</p> <p>Hay que mantener limpio en el interior de la vitrina</p>
Funcionamiento durante largo tiempo el compresor	<p>Temperatura alta en el verano, es normal que la vitrina comercial funciona durante tiempo largo</p> <p>Es mejor no colocar demasiado alimentos una vez</p> <p>Colocar los alimentos en la vitrina después de distribuir el calor</p> <p>Frecuencia demasiada de abertura de puerta de vitrina</p> <p>Capa helada demasiada alta en el vitrina (necesita descongelación)</p>

No se enciende la lámpara de vitrina comercial	Si conecta con la electricidad la vitrina, si se daña la lámpara
No se puede cerrar la puerta de vitrina	Hay alimentos atascados en la puerta Demasiado alimentos colocados Vitrina comercial está inclinada
Demasiado ruido	Si está plana la tierra, si se coloque establemente la vitrina comercial Si los accesorios de la vitrina comercial han sido colocado en las posiciones correctas
Difícil para abrir la puerta temporalmente	Después de la refrigeración de la vitrina comercial, ocurren la diferencia de presión en el exterior e interior de al caja, puede producir el fenómeno de abertura difícil temporal, eso es un fenómeno físico normal.
Fiebre de caja Condensación del exterior	Durante el funcionamiento de la vitrina comercial, puede tener fiebre en la cáscara de caja, más caluroso en el principio de funcionamiento o el verano, eso causado por la distribución de calor del condensador, es normal. Cuando está húmedo el entorno, pueden tener fenómeno de condensación en el exterior de la caja y el sello de puerta, es normal, forando con la toalla seca.
Ruido de flujo de viento Ruido Wengweng Ruido Dada	El flujo de refrigerante en los tubos de refrigeración puede causar los ruidos de inyección ,gulu, son normales, no afectarán al efecto de refrigeración. El compresor puede causar ruido Wengweng en su funcionamiento, puede tener más ruidos cuando se arranque o apague. Las válvulas electromagnéticas y las válvulas de intercambios eléctricos puede causar los ruidos Dada, eso es normal, no afectará al uso.



TELSTAR

LA CALIDAD NO CUESTA MÁS

www.calidadtelstar.com