

TELEVISOR SMART
TTS040490KK

TELSTAR

LA CALIDAD NO CUESTA MÁS

MANUAL DE INSTRUCCIONES

Instrucciones de Seguridad y Mantenimiento Importantes

Instrucciones de Seguridad Importantes



⚠ PRECAUCIÓN

Riesgo de descarga eléctrica, no la abra. No intente reparar este producto usted mismo ya que al abrir o quitar las tapas puede exponerlo a voltajes peligrosos u otros peligros. Solicite el servicio de personal de servicio calificado.

Para reducir el riesgo de incendio o de descarga eléctrica, no exponga este producto a la lluvia o la humedad. El aparato no debe ser expuesto a goteos ni salpicaduras de agua y objetos que contengan líquidos, como floreros, sobre el aparato.

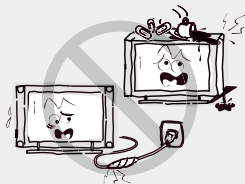

Si se producen los siguientes problemas: Apague el televisor y desconecte el cable de alimentación de CA de inmediato si presenta cualquiera de los siguientes problemas. Pregunte a su distribuidor o centro de servicio para que sea revisada por personal de servicio cualificado. Cuando:

- Cable de alimentación está dañado.
- La mala colocación de toma de corriente alterna.
- Resultan dañados por el aparato de TV se caiga, golpee o teniendo arrojado algún objeto.
- Cualquier objeto sólido o líquido cae a través aberturas de la caja.

La pantalla y la carcasa se calientan cuando el televisor está en uso. Este no es un caso de función anormal. En caso de humo, ruido u olor extraño de la unidad: · Apague el interruptor de alimentación inmediatamente;

- Desconecte el enchufe de alimentación de la fuente salida;
- Póngase en contacto con su distribuidor o servicio central. Nunca intente realizar reparaciones usted mismo porque esto podría ser peligroso.



Nunca introduzca objetos de ningún tipo en el conjunto a través de las ranuras de la caja, ya que podrían tocar puntos de voltaje peligroso o partes de cortocircuito que podría provocar un incendio o una descarga eléctrica. Nunca derrame líquido de ningún tipo en el set. Tenga especial cuidado en hogares donde los niños están presentes. El aparato no es adecuado para niños menores de 3 años.



No sobrecargue las tomas de corriente, cables de extensión o adaptadores más allá de su capacidad, esto puede dar lugar a incendios o corto circuito. El suministro eléctrico debe colocarse de forma que no sean pisados o aplastados por elementos colocados sobre o contra ellos, prestando especial atención a los cables en el enchufe final, adaptadores y el punto donde salen del aparato. El enchufe principal se utiliza como dispositivo de desconexión. Este deberá permanecer fácilmente accesible y no debe ser obstruido durante el uso. Asegúrese de conectar el cable de poder hasta que quede firmemente insertado. Al retirar el cable de alimentación, asegúrese de sostener el enchufe cuando se tira de la clavija de la toma de corriente, no tire del cable. NUNCA toque el enchufe o el cable de alimentación con las manos mojadas. Para desconectar el aparato de la red eléctrica, el enchufe debe ser retirado de la toma principal, por lo tanto, asegúrese de que el enchufe de la red es siempre fácilmente accesible.



No empuje ni raye el filtro frontal, ni coloque objetos encima del televisor. La imagen podría resultar irregular o la pantalla puede ser dañada.

Para evitar incendios, no debe ser puesto sobre el aparato ningún objeto que genere calor tales como velas encendidas, etc.



Instrucciones de Seguridad y Mantenimiento Importantes

Instrucciones de Seguridad Importantes

Un sistema de antena exterior no debe ser puesto en proximidades de líneas eléctricas sobrecargadas u otras luces eléctricas o circuitos de poder, o donde pueda caer en tal poder o líneas de circuitos.

Al instalar un sistema de antena exterior, extreme las precauciones para evitar tocar las líneas o circuitos ya que el contacto con ellos podría ser fatal. Asegúrese que la televisión no está sobrepasando el borde de los muebles de apoyo.

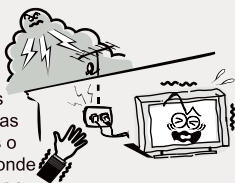

Quando no está en uso

Si no va a utilizar el televisor durante varios días, el televisor debe estar desconectado de la red eléctrica por razones medioambientales y de seguridad. A medida que el televisor no se desconecta de la alimentación de CA cuando el televisor se apaga con el interruptor de espera, sacar el enchufe de la toma de corriente de CA para desconectarlo completamente. Sin embargo, algunos televisores pueden tener funciones que requieran el televisor que se dejó en reposo para funcionar correctamente. En el caso de la eléctrica, desconecte el televisor de la toma inmediatamente. Nunca toque el cable de la antena durante tormentas eléctricas.



No tire del enchufe del cable; Nunca toque el enchufe con las manos mojadas.

El uso excesivo de Volumen alto en auriculares o audífonos puede causar pérdida de la audición.



Instalación



La ventilación no debe impedirse al cubrir las aberturas de ventilación con objetos como periódicos, manteles, cortinas, etc. Por lo menos 10 cm de espacio se debe dejar alrededor del aparato para una ventilación suficiente



El producto debe ser situado lejos de fuentes de calor, como radiadores, calentadores, estufas u otros productos (incluyendo amplificadores) que produzcan calor. Coloque el aparato en una posición tal que la pantalla no esta expuesta a la luz solar directa. Lo mejor es tener una iluminación indirecta suave mientras ve y evitar los ambientes y la reflexión completamente a oscuras en la pantalla, ya que pueden causar fatiga ocular. Mantenga el televisor alejado de cualquier equipo que emita radiaciones electromagnéticas.



No coloque el aparato sobre un carro, soporte, mesa o un estante. El conjunto puede caer, causando serias lesiones personales, así como daños en el producto. Use solamente con el carro, soporte, trípode, soporte o mesa especificados por el fabricante, o vendidos con el aparato. El aparato y el carro se debe mover con cuidado. Las paradas bruscas, la fuerza excesiva y las superficies irregulares pueden hacer que el aparato y el carro se vuelquen.



No coloque este aparato cerca del agua, por ejemplo, cerca de una bañera, lavabo, fregadero de cocina o lavadora; en un sótano húmedo; o una piscina; y similares;

Instrucciones de Seguridad y Mantenimiento Importantes

Instalación



Cuando el televisor viene de un lugar frío, se necesita un tiempo adecuado para que el rocío de dentro de la unidad se evapore por completo antes de encender la unidad;



Para evitar lesiones, este aparato debe estar firmemente sujeto al suelo / pared de acuerdo con las instrucciones de instalación.

Pantalla LED

Aunque la pantalla LED está hecha con tecnología de alta precisión y un 99,99% o más de los píxeles son eficaces, los puntos negros pueden aparecer o puntos brillantes de luz (rojos, azules o verdes) pueden aparecer constantemente en la pantalla LED. Esta es una propiedad estructural de la pantalla LED y no es una mala función. Si la superficie del panel del LED se agrieta, no lo toque hasta que se haya desconectado el cable de alimentación de CA. De lo contrario, pueden producirse descargas eléctricas. No arroje ningún objeto contra el televisor. El panel de LED puede romperse por el impacto y causar lesiones graves.

Precauciones durante la visualización de una imagen fija

Una imagen fija puede causar daños permanentes en la pantalla del televisor.

No mostrar imágenes fijas y parciales en el panel de LED durante más de 2 horas, ya que puede causar retención de imagen en pantalla. Esta retención de imágenes también se conoce como "quemadura de pantalla". Para evitar dicha retención de imágenes, reducir el grado de brillo y contraste de la pantalla cuando se visualiza una imagen fija.

Para ver la televisión LED en formato 4: 3 durante un largo periodo de tiempo prolongado puede dejar rastros de bordes a la izquierda, derecha y central de la pantalla debido a las diferencias en la emisión luminosa de la pantalla. La Reproducción de un DVD o una consola de videojuegos pueden provocar un efecto similar a la pantalla. Los daños causados por los efectos mencionados no están cubiertos por la garantía.

Ver imágenes fijas de videojuegos y PC durante más de un cierto período de tiempo puede producir restos de imágenes parciales. Para evitar este efecto, reduzca el 'brillo' y el 'contraste' cuando vea imágenes fijas.

Limpieza

La limpieza y el manejo de la superficie de la pantalla y el gabinete. Desconectar el aparato de la toma de corriente antes de limpiarlo. Para quitar el polvo, limpie suavemente con un paño suave y sin pelusa. Si es necesario utilizar un paño ligeramente húmedo.



Enchufe de alimentación

Limpie la clavija de alimentación con un paño seco a intervalos regulares. La humedad y el polvo pueden causar un incendio o una descarga eléctrica.



Tenga cuidado de no someter las superficies del televisor al detergente. (El líquido en el interior del televisor podría causar fallos, un incendio o una descarga eléctrica.)

Tenga cuidado de no someter las superficies a los insecticidas, diluyentes, disolventes u otras sustancias volátiles, ya que esto puede deteriorar la superficie y el acabado de la unidad

Se debe prestar atención a los aspectos ambientales de la eliminación de baterías.

Este equipo es un aparato eléctrico de clase II o con doble aislamiento. Ha sido diseñado de tal manera que no requiera una conexión de seguridad a tierra eléctrica.



Información Importante

Si la televisión no está posicionada suficientemente estable, puede ser potencialmente peligrosa debido a una caída. Muchas de las lesiones, sobre todo en los niños, se puede evitar tomando las siguientes precauciones simples:

- El uso de gabinete o los soportes recomendados por el fabricante para la televisión.
- Sólo el uso de muebles que pueden apoyar con seguridad la televisión.
- Asegurar la televisión no está sobrepasando el borde o el mobiliario de apoyo.
- No colocar el televisor en un mueble alto (por ejemplo, armarios o librerías) sin fijar tanto el mueble y la televisión a un soporte adecuado.
- No ubique los televisores sobre tela u otros materiales colocados entre la televisión y los muebles.
- Educar a los niños sobre los peligros que conlleva subirse al mueble para llegar al televisor o sus controles.

Tabla de Contenidos

| | |
|---|----|
| Accesorios | 5 |
| Introducción | 6 |
| Características..... | 6 |
| Funciones Básicas..... | 6 |
| Especificaciones..... | 7 |
| Soporte e instrucciones de montaje en pared (Opcional) | 8 |
| Descripción General | 10 |
| Visión del panel frontal..... | 10 |
| Visión del panel posterior..... | 11 |
| Visión del control remoto..... | 12 |
| Instalación de las pilas en el control..... | 15 |
| Conexión externa | 15 |
| Conexión de la Antena..... | 15 |
| Conexión VCR..... | 16 |
| Conexión Videocámara..... | 17 |
| Conexión DVD Player/Set-Top Box via HDMI..... | 18 |
| Conexión de Sistema de Audio Digital..... | 19 |
| Señales Compatibles | 20 |
| Funciones Básicas | 22 |
| Menú de Operaciones..... | 22 |
| Imagen..... | 23 |
| Sonido..... | 24 |
| Ajustes..... | 26 |
| Bloquear..... | 28 |
| Opción PVR..... | 29 |
| Programa..... | 31 |
| Red..... | 33 |
| Acerca de..... | 34 |
| Operación de Pantalla de Inicio | 36 |
| Internet | 39 |
| Reproductor de Medios Digitales | 40 |
| Introducción..... | 40 |
| Solución de Problemas | 41 |

Accesorios

Por favor asegurese de que los siguientes elementos se incluyen con el TV LED, si falta algún elemento, póngase en contacto con su distribuidor.



Control Remoto

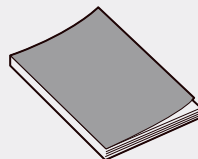

Instrucciones del
Usuario

Introducción

Características

- TV Adopta una pantalla de visualización 40"
- No hay radiación X y cumple con el requisito de protección del medio ambiente verde
- Se conecta a la computadora directamente cuando detecta el combo TV / monitor.
- USB 2.0
- 16: 9 de pantalla ancha
- Sintonización automática y sintonía fina
- Entrada HDMI
- Componentes compatibles (480i; 480P; 576i; 576P; 720P; 1080i; 1080P)
- Temporizador de apagado automático programable
- Entrada de tensión amplia gama
- Sin señal de apagado automático

Funciones Básicas

Terminales de entrada utilizados para la conexión de equipos externos.

- 1 x Entrada RF
- 2 x Entradas USB
- 3 x Entradas HDMI
- 1 x Entrada A/V
- 1 x Salida Coaxial
- 1 x Salida de Auriculares
- 1 x entrada RJ-45 NET

Introducción

Especificaciones

| | | |
|---|--|------------------|
| Modelo | TTS040490KK | |
| Tamaño de la pantalla | 40" Diagonal(max.) | |
| Panel de Resolución LED | 1366 X768 | |
| Poder de salida de los Parlantes | ≥5WX2 | |
| Suministro de energía | 110-240V~, 50/60Hz | |
| Sistema Receptor del TV | Digital: ISDB-T Analog: PAL-M/ PAL-N/ NTSC-M | |
| Rango de frecuencia | Digital: 7-69 Analog: Antenna: 2-69 Cable: 1-135 | |
| Entrada de Video | PAL / NTSC | |
| Consumo de energía | 70W | |
| Consumo en modo espera | ≲ 1W | |
| Entrada de Antena | 75 ohms, desequilibrado | |
| Controlador de Energía | DC 3V (Dos baterías AAA) | |
| Dimensiones (LXWXH) | TV con Base | 889x245x575.4mm |
| | TV sin Base | 889x93.2x519.7mm |
| Peso (Net weight) | TV con Base | 6.2kg |
| | TV sin Base | 6.1kg |
| Temperatura del Tv en funcionamiento | 0°C-40°C | |

NOTAS:

- El diseño y las especificaciones están sujetos a cambios sin previo aviso.
- El peso y la dimensión mostradas son aproximadas.

Instrucciones de montaje en pared y de soporte (opcional)

Cómo montar el soporte

Si necesita quitar o montar el soporte, lea las siguientes instrucciones.

-Antes de acoplar/separar el soporte, asegúrese de apagar el televisor.

-Antes de hacer esto, ponga un cojín o elemento blando para poner el LED TV encima. Esto evitará que se dañe.

Instrucciones de Armado:

Paso1: Saque dos soportes del paquete, e insértelos en la parte inferior del TV

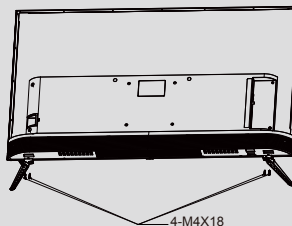

Paso2: Saque los cuatro tornillos provistos con el TV y apriételos en los orificios que corresponden

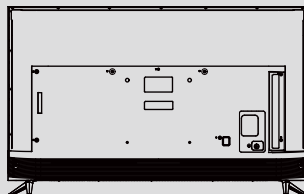

- Para sacar los soportes, realizar los pasos anteriores en orden inverso.

Instrucciones de montaje en pared y de soporte (opcional)

Instrucciones de montaje en la pared:

1. El soporte de montaje a la pared es adecuado para televisores planos de 23 a 32 pulgadas en los que la distancia de los orificios de pared es de 100 o 200 mm (el orificio de montaje en la pared del panel posterior debe ser liso).
2. Perfore tres agujeros en la pared de acuerdo al soporte de montaje a la pared (3)
3. Inserte los tarugos (2) en los orificios correspondientes de la pared.
4. Fijar el soporte de montaje a la pared (3) con tornillos roscaleta (4) en los tarugos en la pared.
5. Apriete los tornillos en la pared (5) en los dos orificios superiores del tornillo en el panel posterior.
6. Levante el televisor y cuélguelo en la pared con la ayuda de otra persona.

Figura 1



Figura 2



Figura 3



1. LED TV
2. Soporte de Montaje (lado largo)
3. Tornillos de pared
4. Tornillos autoperforantes
5. Soporte de montaje (lado corto)
6. Tarugo
7. Pared

Instrucciones de armado:

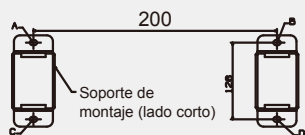
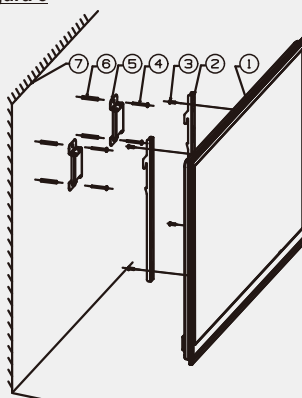
1. Fije la cubierta trasera con dos tornillos.
2. Por favor asegúrese que los agujeros de montaje en la pared esten 200mm en la parte trasera del gabinete antes de montar su TV en la pared.
3. Marque cuatro agujeros de montaje con un lapiz en la pared usando el soporte de montaje(4) como regla, taladre estos cuatro agujeros en la pared.
4. Coloque los tarugos en en la pared
5. Sujete el soporte de pared (3) en los tarugos (2) con los tornillos autoperforantes (4) en la pared.
6. Sujete con los tornillos de soporte de pared (5) en los dos agujeros para tornillos en la parte trasera del gabinete (6)
7. Ajuste el perno de montaje de pared (7) en la parte inferior de la parte trasera del gabinete con tornillos (8).
8. Cuelgue la TV en la pared levantando la TV entre dos personas.

Nota: 1. Monte su TV en una pared con la fuerza suficiente para resistir el peso de la TV.

2. Tenga cuidado para no rayar el panel y el gabinete de la TV cuando ajusta los tornillos en la TV.

Descripción General

Vista General de Panel Frontal

Los botones en el panel inferior izquierdo controla las características básicas de su televisor, incluyendo el menú en pantalla. Para utilizar más características avanzadas, debe utilizar el control remoto.

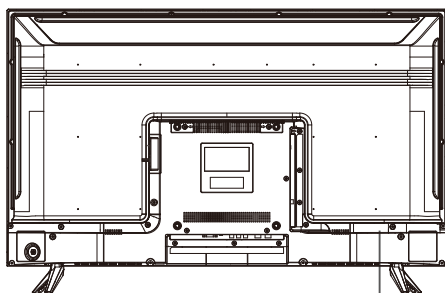
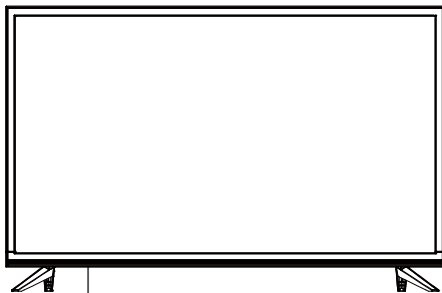

Sensor de control remoto

- Light La luz roja indica que el televisor está en modo de espera.
- Light La luz verde indica que el televisor está encendido.

POWER (encendido / función de tecla)

Descripción de la función clave:

Nota: Las instrucciones clave están sujetas a continuación.

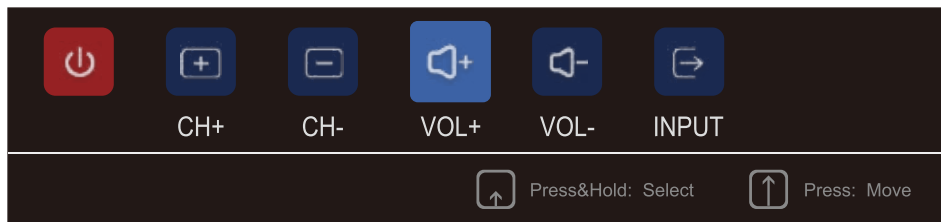

Mostrar / Ocultar icono de tecla: cuando no aparezca el icono de botón, presione la tecla, el icono de tecla aparecerá como se muestra en la imagen de arriba, el icono de tecla se apagará automáticamente después de 5 segundos de inactividad.

Selección de iconos: presione brevemente el botón, mueva el bucle a la derecha, seleccione el icono.

Selección de función de icono: Mantenga presionada la tecla para lograr la función del icono seleccionado.

Descripción del icono:

 Icono de apagado: correspondiente al botón "ENCENDIDO" del control remoto.

 Icono de entrada: correspondiente al botón "Entrada" del control remoto.

 Icono de volumen +: correspondiente al botón "VOL +" del control remoto.

 Icono de volumen -: correspondiente al botón "VOL-" del control remoto.

 Icono de CH +: Corresponde al botón "CH +" del control remoto.

 Icono CH -: Corresponde al botón "CH-" del control remoto.

Descripción General

Vista del panel posterior

Puede conectar el televisor con dispositivos de vídeo, como un reproductor de DVD/VCD, reproductor de vídeo y cámara de vídeo para disfrutar de la gran calidad de imagen.

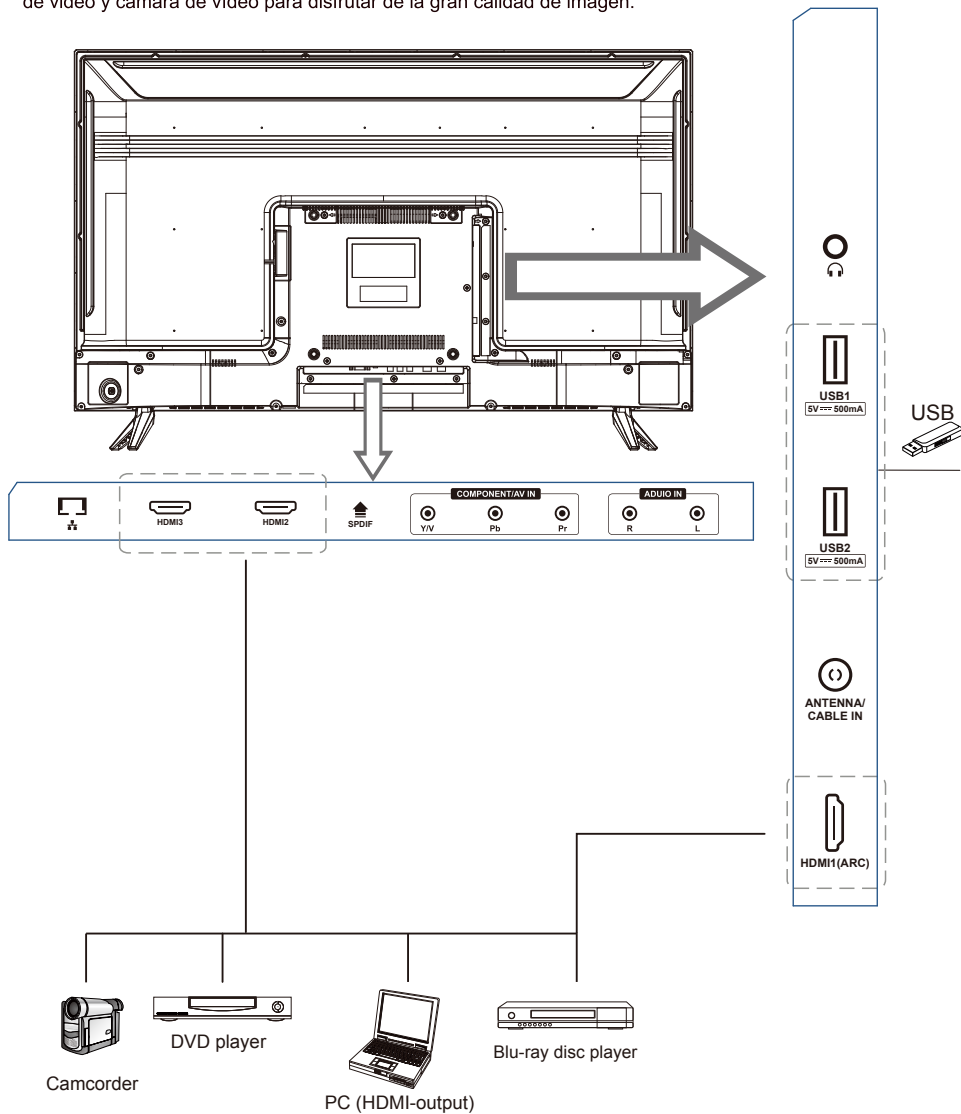

Nota: El producto e ilustraciones en este instructivo es solo para una explicación supuesta, podría variar dependiendo del modelo del TV

Descripción General

Vista del Control Remoto

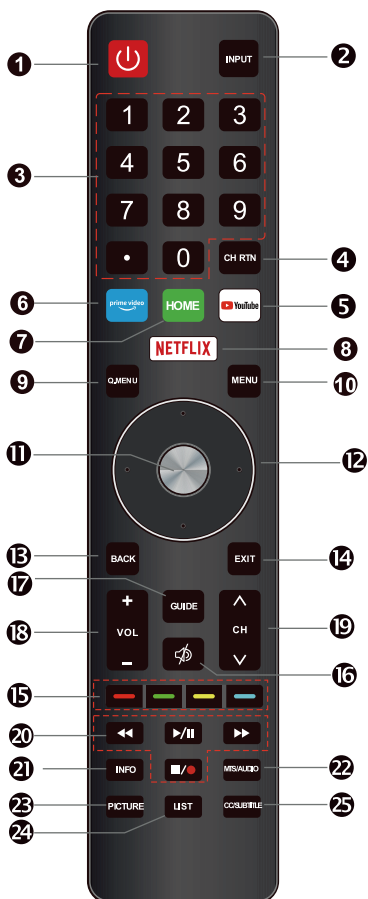

Activa tu control remoto:

- 1) Quitar la tapa del compartimiento de las baterías
- 2) Inserte deo baterías de tipo AAA polarizadas como le indica dentro del compartimiento
- 3) Ubique la tapa

Nota:

- 1) El uso normal de las pilas es de al menos un año
- 2) Si usted no usará el control remoto por un período de tiempo largo, quite las pilas para que no exista daño.
- 3) No combine viejas y nuevas pilas o diferentes tipos
- 4) No tire las pilas en fuego o agua
- 5) Las pilas (el paquete o las pilas instaladas) deberían no estar expuestas al calor, sol o fuego.

Descripción General

Vista del Control Remoto

1. **Encender:** Enciende o apaga el TV
2. **INPUT:** Este botón se usa para cambiar las diferentes fuentes. Seleccione una fuente y presione ENTER
3. **Botones Digitales(0-9, *):** Directamente selecciona los canales. Use los botones digitales
4. **CH RTN:**Cambiar al canal anterior
5. **YouTube:** Si la red está conectada, presione el botón para acceder directamente.
6. **prime video :** cuando esté conectado a una red, presione esta tecla para abrir y ver Amazon Prime Video directamente.
7. **HOME:** Presiona para ir a Pantalla de Inicio de Apps
8. **NETFLIX:** Si la red está conectada, presione el botón para acceder directamente.
9. **Q.MENU:** Presione este botón para visualizar el menú rápido
10. **MENU:** Pulse para ir al menú principal
11. **ENTER:** Tecla de validación
12. **Flechas ▲▼◀▶ :** Usar para seleccionar ítems en la pantalla del menú y cambiar los valores del mismo
13. **BACK:** Atrás o regresar.
14. **EXIT:** Salir del menú
15. **Botones de Colores:** Se usa en aplicaciones.
16. **MUTE:** Presione este botón para cortar el sonido pulse una vez mas cuando quiera audio de nuevo

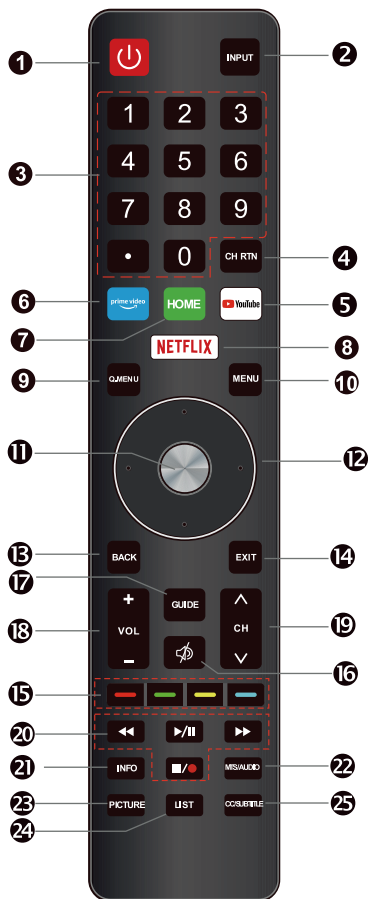

Descripción General

Vista del Control Remoto

17. **Guía:** Seleccione el programa guía, en modo DTV, se desplazará toda la información de la programación semanal.

18. **VOL+/-:** Presione para ajustar el volumen

19. **CH▲/▼:** Presione para avanzar o retroceder canales

20. **Control de reproductor multimedia digital:** Incluye: Reproducir/Pausar anterior, siguiente, volver, Volver se usa solo en Modo USB.

21. **INFO:** Muestra información de la fuente o información del programa

22. **MTS/AUDIO:** En modo USB, presione este botón para cambiar el audio cuando la película es reproducida. Presione para cambiar MTS o establecer otro idioma

23. **PICTURE:** Presione este botón para seleccionar una calidad estándar, normal, película, música o usuario.

24. **LIST:** Ver la lista de canales y de favoritos en la pantalla.

25. **CC/SUBTITLE:** En modo USB, presione este botón para cambiar los subtítulos cuando la película esté siendo reproducida.

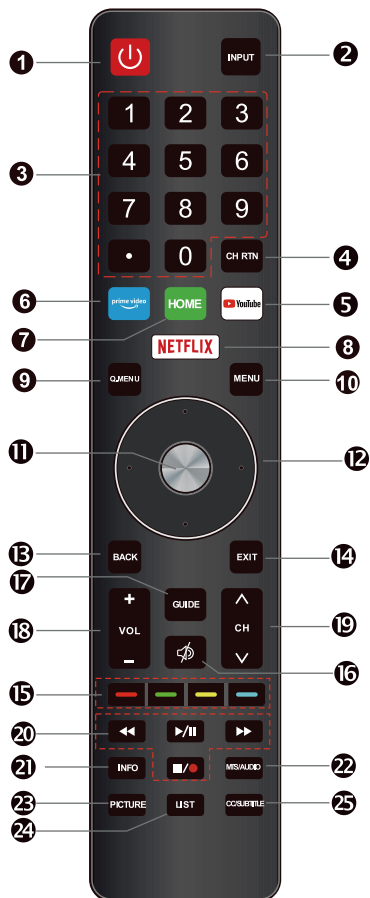

Descripción General

Instalando baterías en el control remoto

Instalando Baterías

- 1** Abra la tapa del compartimiento de la batería en la parte trasera.

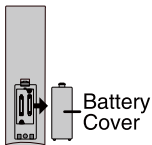

- 2** Inserte dos pilas de tamaño AAA de 1,5 V en la polaridad correcta. No mezcle pilas antiguas por otras nuevas.

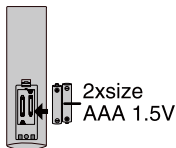

- 3** Cierre la cubierta.

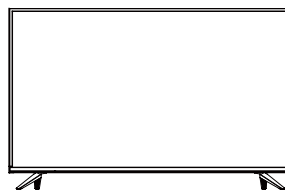
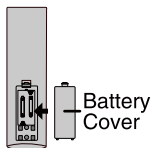

- † Apunte el control remoto hacia el sensor del mando a distancia del televisor y utilízarlo dentro de 8 metros.
- † Ponga las pilas usadas en el contenedor de reciclaje ya que pueden afectar negativamente al medio ambiente.

NOTAS:

- Una carga de baterías tendrá una duración de 1 año bajo condiciones normales de uso.
- Si no va a utilizar el mando a distancia durante un largo período de tiempo, elimínalos para evitar daños debido a una fuga.
- No utilice pilas nuevas y usadas juntas.
- Las pilas (batería o pilas instaladas) no deben exponerse al calor excesivo como el del sol, fuego o similares.

Conexión Externa

Conexión de Antena

La impedancia de la antena de entrada de esta unidad es de 75 ohmios. cable coaxial / UHF de 75 ohmios de VHF se puede conectar a la toma de antena directamente, si el cable de la antena de alimentación en paralelo 300ohm es plana, es necesario utilizar el convertidor de 300ohm / 75 ohmios para conectar el cable de la antena a la toma de antena. Para más detalles, consulte el siguiente dibujo.

Antenas con 300 Ω conductores gemelos plano

Use un 75 ohmios - convertidor de 300 ohmios

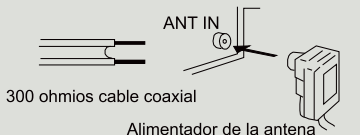

Antenas con 75 Ω conductores redondos

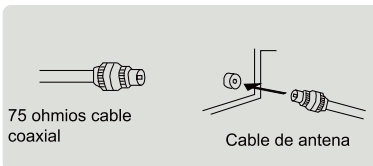

Conexión Externa

Conexión VCR

Estas instrucciones suponen que ya ha conectado el TV a una antena o un sistema de televisión por cable. Omita el paso 1 si todavía no se ha conectado a una antena o un sistema de cable.

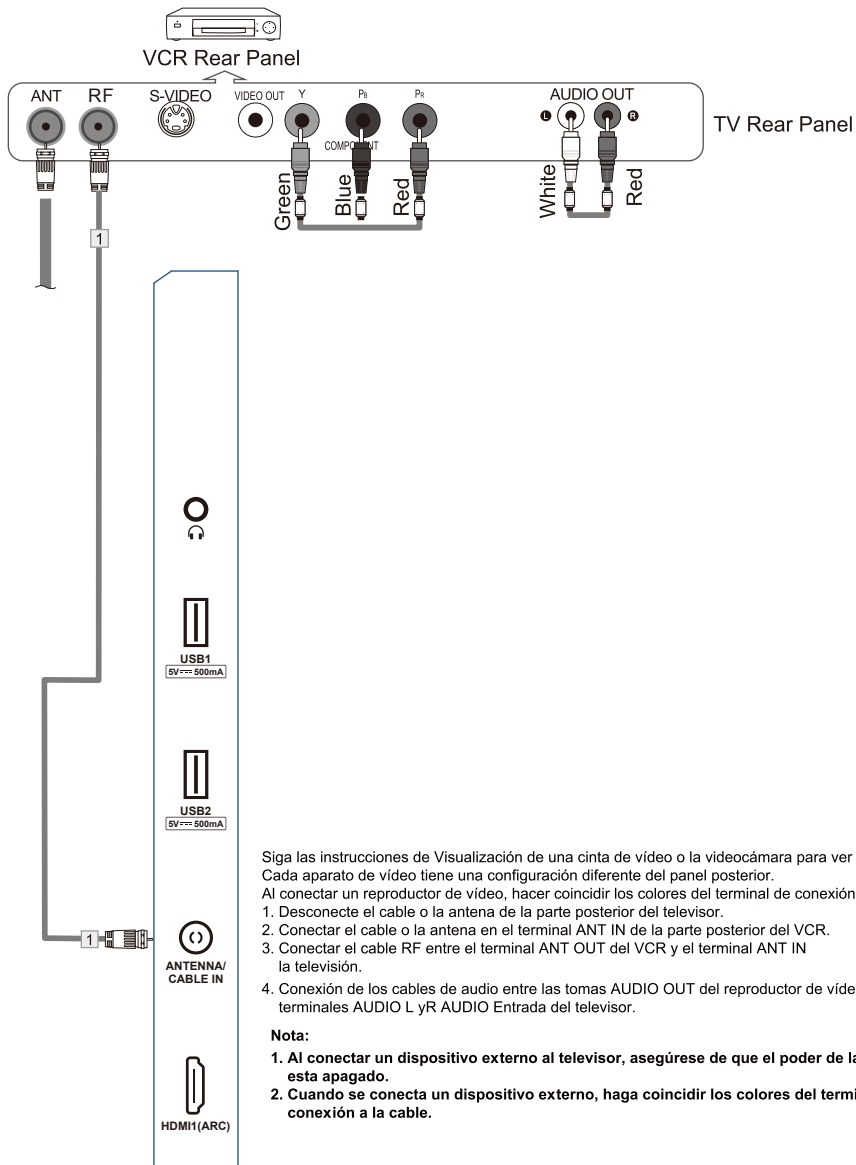

Conexión Externa

Conexión a Video Cámara

Las tomas del panel posterior del televisor facilitan la conexión de la videocámara a su televisor. Ellos le permiten ver las cintas de videocámara sin utilizar un aparato de vídeo.

Cada videocámara tiene una configuración diferente del panel posterior.

Cuando se conecta un videocámara o DVD, hacer coincidir los colores del terminal de conexión y del cable.

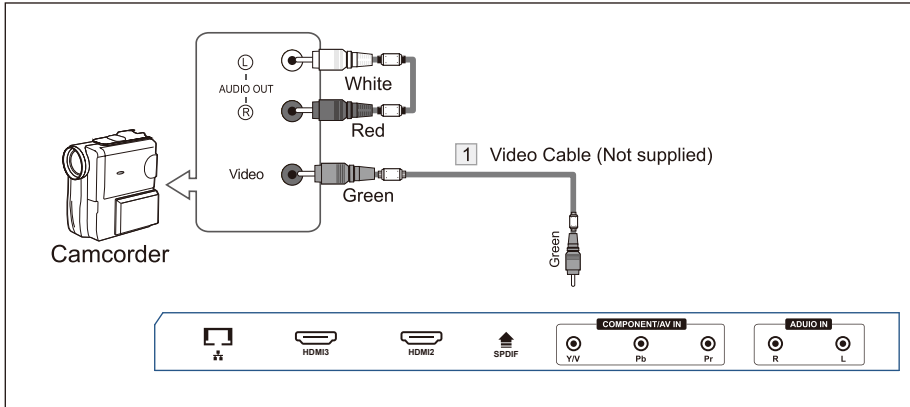

1. Conecte un cable de vídeo entre la toma VIDEO AV IN del TV y la toma VIDEO OUT de la videocámara.
2. Conecte los cables de audio entre las tomas AUDIO R del televisor AUDIO L y y los terminales AUDIO OUT de la videocámara.
3. Conecte un cable de vídeo entre la toma VIDEO AV IN del TV y la toma VIDEO OUT del DVD.
4. Conecte cables de audio entre el componente EN AUDIO L y R del TV y la salida de audio en el DVD.

Notas:

1. Al conectar un dispositivo externo al televisor, asegúrese de que el poder de la unidad está apagado.
2. Cuando se conecta un dispositivo externo, haga coincidir los colores del terminal de conexión a la cable.

Conexión Externa

Conexión DVD Player/Set-Top Box via HDMI

Esta conexión solo se puede hacer si hay un conector HDMI en el dispositivo externo.

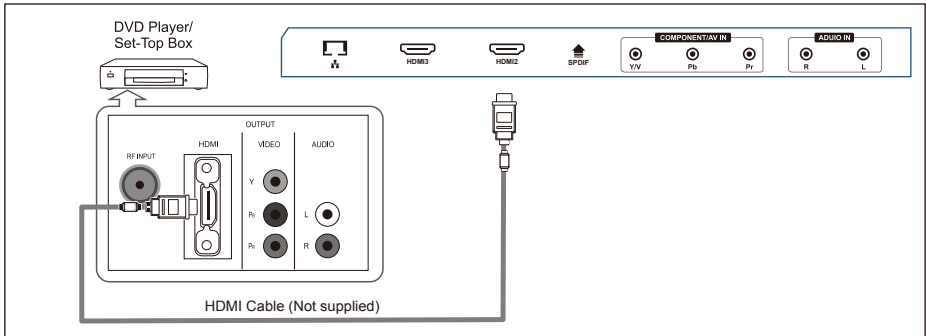

Qué es HDMI?

HDMI, o interfaz multimedia de alta definición, es una interfaz de última generación que permite la transmisión de señales de audio y vídeo digitales mediante un cable simple sin compresión. Interfaz Multimedia es un nombre más exacto para que sea especialmente porque permite múltiples canales de audio digital (5.1 canales).

La diferencia entre HDMI y DVI es que el dispositivo HDMI es más pequeño en tamaño, tiene el HDCP (protección de copia digital de Banda ancha alto) característica de codificación instalada, y es compatible con audio digital multicanal.

Cada reproductor de DVD / STB tiene una configuración diferente del panel posterior.

Conectar un cable HDMI entre el conector HDMI 1, HDMI 2, HDMI 3 en el televisor y el conector HDMI del reproductor de DVD / Set Top-Box.

Notas:

1. Cuando conecta un dispositivo externo al televisor, asegúrese de que el poder de la unidad esta apagado.
2. Cuando conecte de un dispositivo externo, coincida con el color del terminal de conexión a la del cable.

Conexión Externa

Conexión de Sistema de Audio Digital

Las tomas del panel posterior de su televisor facilitan la conexión de un sistema de audio digital a su televisor.

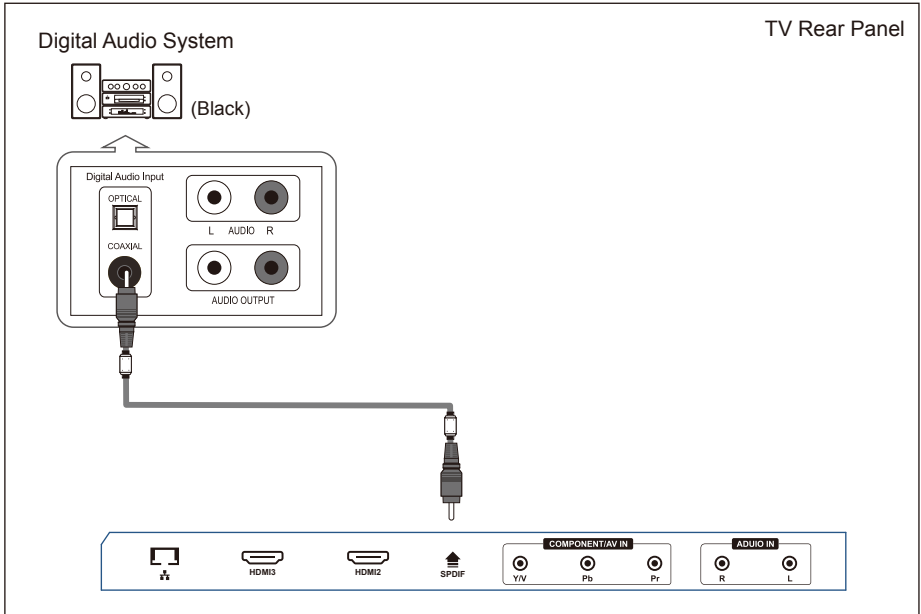

Audio de 5.1 canales es posible cuando el televisor está conectado a un dispositivo externo que admite audio de 5.1 canales.

Conectar un cable coaxial entre los conectores optical del televisor y la toma de entrada de audio digital en el sistema de audio digital. Cuando un sistema de audio digital se conecta al terminal : Disminución de la ganancia (volumen) de la TV, y ajustar el volumen con el control de volumen del sistema de audio digital.

Señales compatibles

Señales compatibles

| | |
|---------|--------------------|
| Entrada | Modo |
| Digital | ISDB-T |
| Analog | PAL-M/PAL-N/NTSC M |
| CVBS | PAL/NTSC |

| Entrada | Resolución | Frecuencia Vertical |
|---------|------------|---------------------|
| HDMI | 480p | 60Hz |
| | 576p | 50Hz |
| | 720p | 50Hz/60Hz |
| | 1080i | 50Hz/60Hz |
| | 1080p | 50Hz/60Hz |
| | | |

Funciones Básicas

Operación del menú

1 Configuración de entradas

Presione **INPUT** para entrar al menú de Fuente de Entrada

Use ◀▶ para seleccionar una entrada y presione **ENTER** para confirmar

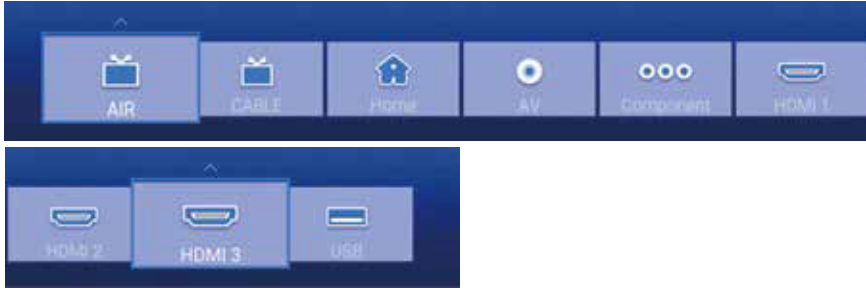

2 Selección de Canales

Existen cuatro formas de seleccionar canales

1) Usando los números digitales y presionando ENTER en el control remoto. Para seleccionar 90, presione la tecla 9 y 0 seguido de ENTER.

2) Usando el botón de canales (CH) en el control remoto de tu televisor para seleccionar el canal. Cuando presione CH, el TV cambiará de canal secuencialmente. Podrá ver todos los canales que el TV ha memorizado, no verá los canales que han sido borrados o no identificados.

3) Presione CH RTN para retroceder los canales, presione de nuevo para regresar al canal. Para cambio rápido entre los canales, sintonizar un canal, luego use los números claves para seleccionar el segundo canal. Luego use el CH RTN para alternarlos. CH RTN no está activado si los canales no han sido cambiados después de sintonizar se activa.

4) Seleccione canales desde “La lista de canales” o “Lista de favoritos” Presione ENTER para seleccionar “la lista de canales” en el menú.

3 AJUSTES DE VOLUMEN Y CONFIGURACIÓN DE SILENCIO

Ajuste de volumen.

Presione VOL en el control remoto o en el monitor del TV “Volumen”, ajuste el volumen del TV entre 0 y 100 usando la tecla VOL.

Para incrementar el volumen, presione VOL hacia arriba

Para disminuir el volumen, presione VOL hacia abajo

Funcionamiento básico

Funcionamiento del menú

- Para subir el volumen, pulse el botón **VOL +**;
- Para disminuir el volumen, pulse el botón **VOL -**;

Silencio

Pulse **"SILENCIO"** y se interrumpirá el sonido. El icono MUTE aparecerá en la esquina inferior derecha de la pantalla.

Para volver a recuperar el sonido, vuelva a pulsar el botón **"SILENCIO"** o simplemente pulse el botón **VOL+**.

4 Información del canal actual

Pulse el botón "INFO" del mando a distancia para ver la información del canal actual, las indicaciones de la información del canal se relacionan en la tabla siguiente.

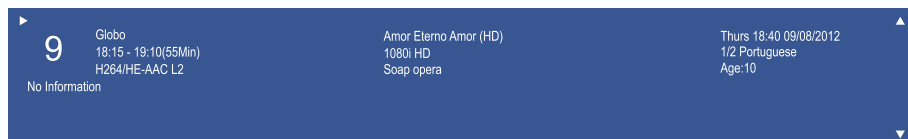

| | | | |
|---|---|---|--|
| 9 | Globo 18:15 - 19:10(55Min) H264/HE-AAC L2 No Information | Amor Eterno Amor (HD) 1080i HD Soap opera | Thurs 18:40 09/08/2012 1/2 Portuguese Age:10 |
|---|---|---|--|

Pulse el botón "EXIT" en el mando a distancia para salir de esta información en pantalla.

5 Menú EPG (Guía electrónica de programas)

Pulse el botón **BACK/GUIDE** para acceder al menú "EPG", en la primera línea se muestra el número del canal actual, el nombre del canal, el título del evento y la hora actual.

La línea siguiente muestra todos los programas que se mostrarán en este canal. Pulse el botón **▲/▼** para seleccionar el programa que desee y, a continuación, pulse el botón **"ENTER"** para acceder al programa y verlo

Para los recordatorios, utilice el botón "Recordatorio" (**ENTER**) para marcar programas. Si el televisor está en modo digital (DTV), cambiará automáticamente al programa marcado a la hora programada.

Pulse el botón **◀** y seleccione la opción "Programar" para buscar la lista de recordatorios.

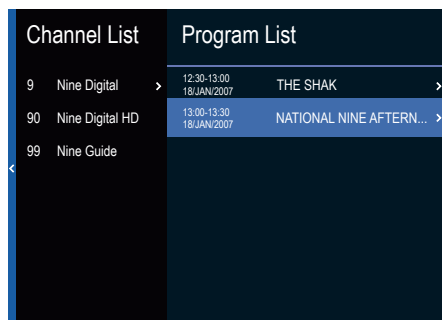

| Channel List | Program List |
|--------------------|-------------------------------------|
| 9 Nine Digital | 12:30-13:00 THE SHAK |
| 90 Nine Digital HD | 13:00-13:30 NATIONAL NINE AFTERN... |
| 99 Nine Guide | |

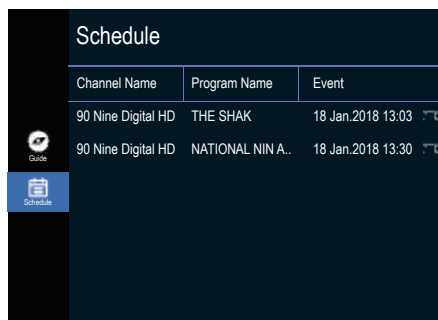

| Channel Name | Program Name | Event |
|--------------------|-------------------|-------------------|
| 90 Nine Digital HD | THE SHAK | 18 Jan.2018 13:03 |
| 90 Nine Digital HD | NATIONAL NIN A... | 18 Jan.2018 13:30 |

Pulse el botón EXIT en el mando a distancia para salir de esta información en pantalla.

Instrucciones del menú del sistema

Imagen

1. Pulse el botón **MENU** para visualizar el menú principal en la pantalla.
2. Pulse el botón **▲/▼** para seleccionar la opción "Imagen".
3. Pulse el botón **▶** para acceder al menú "Imagen".

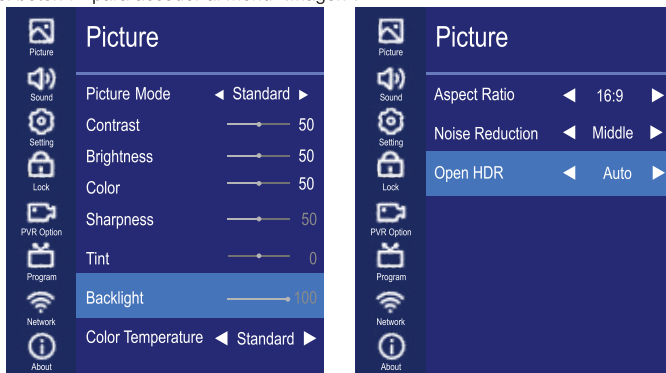

Modo de imagen

Su televisor tiene estas configuraciones de imagen preestablecidas de fábrica. Solo el modo "Usuario" se puede configurar en

su preferencia ajustando elementos particulares como Contraste, Brillo, Color, Nitidez.

1. Presione la tecla **▲ / ▼** para seleccionar la opción "Modo imagen".
2. Presione la tecla **▲ / ▼** para seleccionar un modo de imagen.

Configuraciones de usuario para IMAGEN (Contraste, Brillo, Color, Nitidez, Tinte, Luz de fondo)

Su conjunto tiene varias configuraciones que le permiten controlar la calidad de la imagen.

1. Presione la tecla **▲ / ▼** para seleccionar un elemento en particular.
2. Presione la tecla **◀ / ▶** para disminuir o aumentar el valor de un elemento en particular.

Nota: Los valores ajustados se almacenan de acuerdo con el elemento particular seleccionado.

- Contraste: ajusta la claridad y la oscuridad entre los objetos y el fondo.
- Brillo: ajusta el brillo de la imagen.
- Color: ajusta los colores, haciéndolos más claros o más oscuros.
- Nitidez: ajusta el contorno de los objetos para agudizarlos o hacerlos más opacos.
- Matiz: ajusta el matiz de la imagen.
- Luz de fondo: ajusta el brillo de toda la pantalla.

Color de temperatura

Puede cambiar el color de toda la pantalla según sus preferencias.

1. Pulse el botón **▲/▼** para seleccionar la opción "Temperatura de color".
2. Pulse el botón **◀/▶** para seleccionar una temperatura de color.

Relación de aspecto

1. Pulse el botón **▲/▼** para seleccionar la opción "Rango del aspecto".
2. Pulse el botón **◀/▶** para cambiar el tamaño de la imagen de la pantalla.

Reducción de ruido

Pulse el botón **▲/▼** para seleccionar el modo de reducción de ruido.

Puede seleccionar el modo más adecuado para las imágenes.

Abrir HDR

1. Pulse el botón **▲/▼** para seleccionar la opción "Abrir HDR".
2. Pulse el botón **◀/▶** para seleccionar "Auto", "Bajo", "Medio" o "Alto".

Instrucciones del menú del sistema

Sonido

1. Pulse el botón **MENU** para visualizar el menú principal en la pantalla.
2. Pulse el botón **▲/▼** para seleccionar la opción "Sonido".
3. Pulse el botón **▶** para acceder al submenú "Sonido".

Modo de Sonido

Puede seleccionar el tipo de efecto especial de sonido cuando esté viendo un programa determinado.

Su TV tiene cinco ajustes de sonido ("Estándar", "Música", "Película", "Deportes", "Usuario") preestablecidos.

1. Pulse el botón **▲/▼** para seleccionar la opción "Modo sonido".
2. Pulse el botón **◀/▶** para seleccionar un modo sonido.

- Estándar: selecciona el modo de sonido normal.
- Música: proporciona un sonido claro y vivo para la música.
- Película: ofrece sonido vivo y pleno para películas.
- Deportes: destaca los graves por encima de otros sonidos.
- Usuario: Seleccione sus ajustes de sonido personalizados.

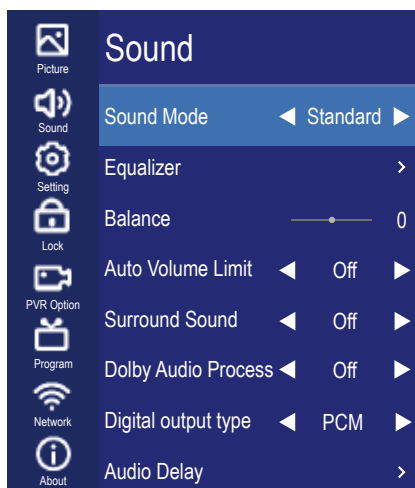

Ecuilizador

Ajuste del modo ecualizador.

Balance

Si los volúmenes del altavoz izquierdo y el altavoz derecho no son iguales, puede ajustar el "Balance" a su gusto.

1. Pulse el botón **▲/▼** para seleccionar la opción "Balance".
2. Pulse el botón **◀/▶** para disminuir o aumentar el valor del elemento.

Límite de volumen

Cada estación de transmisión tiene sus propias condiciones de señal y no es cómodo ajustar el volumen cada vez que se cambie el canal. La función AVL (Nivel de volumen automático) ajusta automáticamente el volumen del canal deseado bajando la salida de sonido cuando la señal de modulación sea alta o aumentando la salida de sonido cuando la señal de modulación sea baja.

1. Pulse el botón **▲/▼** para seleccionar la opción "AVL".
2. Pulse el botón **◀/▶** para seleccionar "Activado" u "Apagado".

Sonido envolvente

Se utiliza para activar el sonido envolvente y obtener un mejor efecto de sonido.

1. Pulse el botón **▲/▼** para seleccionar la opción "Sonido envolvente".
2. Pulse el botón **◀/▶** para seleccionar la opción "Encendido" u "Apagado".

Proceso de audio Dolby

Se utiliza para configurar el DAP.

1. Pulse el botón **▲/▼** para seleccionar la opción "Proceso de audio Dolby".
2. Pulse el botón **◀/▶** para seleccionar "Activado" u "Apagado".

Tipo de salida digital

Se utiliza para ajustar la salida de audio digital.

1. Pulse el botón ▲/▼ para seleccionar la opción "Tipo de salida digital".
2. Pulse el botón ◀/▶ para seleccionar un tipo de salida digital en modo DTV o HDMI.

Retraso de sonido

Se utiliza para ajustar la tipo de audio

1. Pulse el botón ▲/▼ para seleccionar "Retardo de audio" y, a continuación, pulse **ENTER** o el botón ► para acceder al submenú.
2. Pulse el botón ◀/▶ para disminuir o aumentar el valor del elemento.

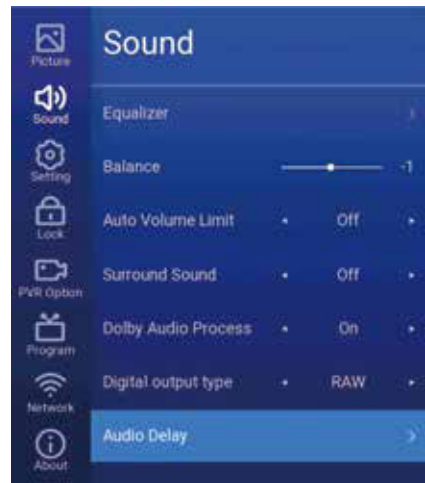

Instrucciones del menú del sistema

Ajustes

1. Pulse el botón **MENU** para visualizar el menú principal en la pantalla.
2. Pulse el botón **▲/▼** para seleccionar la opción "Ajustes".
3. Pulse el botón **▶** para acceder al submenú "Ajustes".

Idioma

1. Pulse el botón **▲/▼** para seleccionar el ajuste "Idioma de OSD".
2. Pulse **ENTER** o el botón **▶** para seleccionar un idioma apropiado para la visualización de las indicaciones en pantalla.

Temporizador OSD

Ajuste cuánto tiempo desea que aparezcan las indicaciones en pantalla.

Configuración de enlace

1. Pulse el botón **▲/▼** para seleccionar la opción "Configuración de enlace".
2. Pulse el botón **▶** para acceder al submenú "Configuración de enlace".

Enlace-CEC

Activa o desactiva la función **Enlace-CEC**.

HDMI ARC

Activa o desactiva la función **HDMI ARC**.

Encendido automático

Activa o desactiva la función **Apagado automático**.

Apagado autom

Activa o desactiva la función **Espera automática**.

Hora

1. Pulse el botón **MENU** para visualizar el menú principal en la pantalla.
2. Pulse el botón **▲/▼** para seleccionar la opción "Hora".
3. Pulse el botón **▶** para acceder al submenú "Hora".

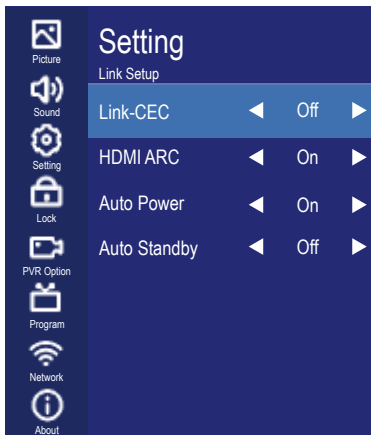

Instrucciones del menú del sistema

Ajustes

Sin Automática

Puede modificar la hora en su televisor en modo manual. En modo automático, el "reloj" se determina mediante la señal DTV. Espere unos minutos y no apague el dispositivo, se apagará automáticamente cuando acabe de actualizarse.

Reloj --: --

Cuando está activada la sincronización automática, el reloj recibe la señal digital; ajuste el reloj cuando la sincronización automática esté desactivada.

Tiempo de apagado

En "Programar apagado", pulse el botón ► o **ENTER** para acceder al submenú, ajustar el día y la hora para que se encienda el TV.

Tiempo de encendido

En "Programar encendido", pulse el botón ► o **ENTER** para acceder al submenú, ajustar la hora para que se encienda el TV cuando esté en modo de espera. También puede seleccionar el día para controlar sus ajustes del TV en una semana.



Temporizador de reposo

1. Pulse el botón ▲/▼ para seleccionar la opción "Temporizador de apagado".
2. Pulse repetidamente el botón ◀/▶ hasta que aparezca el tiempo deseado (desactivado, 10 min, 20 min, 30 min, 60 min, 90 min, 120 min, 180 min, 240 min).

Notas: El temporizador de apagado que haya configurado se cancelará en caso de que se apague el televisor o haya un corte de corriente.

Notas: Cuando faltan menos de 60 segundos, se visualiza un recordatorio en la pantalla. Pulse cualquier botón para cancelar la función del temporizador.

Apagado automático

Pulse el botón ▲/▼ para seleccionar si se abre la función de apagado si no hay señal. Si está abierta esta función, el televisor se apagará si no hay señal.

Zona horaria

Puede seleccionarla para modificar su zona horaria en los ajustes del TV.

1. Pulse el botón ▲/▼ para seleccionar la opción "Zona horaria".
2. Pulse el botón ◀/▶ para seleccionar la zona horaria.

Reseteando

1. Pulse el botón "▲/▼" para seleccionar la opción "Reiniciar".
2. Pulse el botón "►" o "**ENTER**" para confirmar.
3. Pulse "Si" para volver a confirmar, el televisor se apagará automáticamente y la configuración completa cambiará a los ajustes de fábrica.

Subtítulo

1. Presione la tecla ▲/▼ para seleccionar la opción "Subtítulo".
2. Presione la tecla ◀/▶ para seleccionar "CC1", "CC2", "CC3", "CC4", "Text1", "Text2", "Text3", "Text4" en ATV y el modo AV o para activar / desactivar el subtítulo en modo DTV.

Instrucciones del menú del sistema

Bloquear

La función "Bloqueo" bloquea automáticamente la programación que se considera inapropiada para niños.

El usuario debe introducir una contraseña antes de poder ajustar o cambiar las restricciones del bloqueo.

1. Pulse el botón **MENU** para visualizar el menú principal en la pantalla.
2. Pulse el botón ▲/▼ para seleccionar la opción "Bloqueo".
3. Pulse el botón ► para acceder al submenú "Bloqueo", aparecerá el menú "Introducir contraseña". Introduzca su contraseña de 4 dígitos para acceder al submenú "Bloqueo" (la contraseña predeterminada y universal es 1980).

Bloquear el sistema

Active o desactive la función bloqueo.

1. Pulse el botón ▲/▼ para seleccionar la opción "Sistema de bloqueo".
2. Pulse el botón ◀/▶ para seleccionar "Activado" u "Apagado".

Configurar contraseña

1. Pulse el botón ▲/▼ para seleccionar la opción "Configurar contraseña".
2. Introduzca su contraseña de 4 dígitos para acceder al submenú "Establecer contraseña". Elija 4 dígitos distintos para su nueva contraseña e introdúzcalos. Tan pronto como haya introducido los 4 dígitos, el cursor saltará al elemento "Confirmar contraseña". Vuelva a introducir los mismos 4 dígitos y su nueva contraseña quedará memorizada.

Cuando los programas están bloqueados, también puede utilizar el botón menú, el de información y los demás. Después puede pulsar el botón ◀/▶ para volver a la ventana de introducción de contraseña.

Supervisión de los padres

Esta opción solo se utiliza en el modo DTV.

1. Pulse el botón ▲/▼ para seleccionar la opción "Supervisión de los padres".
2. Pulse el botón ◀/▶ para seleccionar el nivel de bloqueo del control parental.

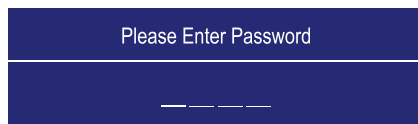
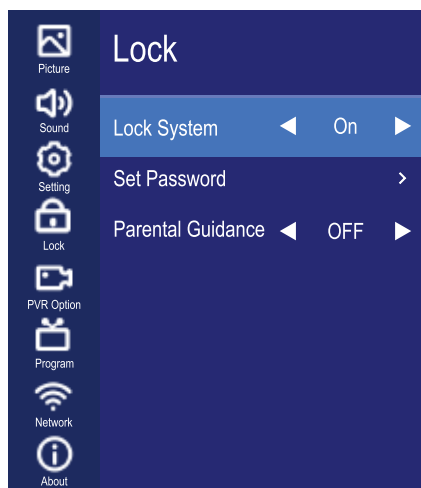

Instrucciones del menú del sistema

Opción PVR

1. Pulse el botón **MENU** para visualizar el menú principal en la pantalla.
2. Pulse el botón **▲/▼** para seleccionar la opción "Opciones de PVR".
3. Pulse el botón **▶** para acceder al submenú "Opciones de PVR".

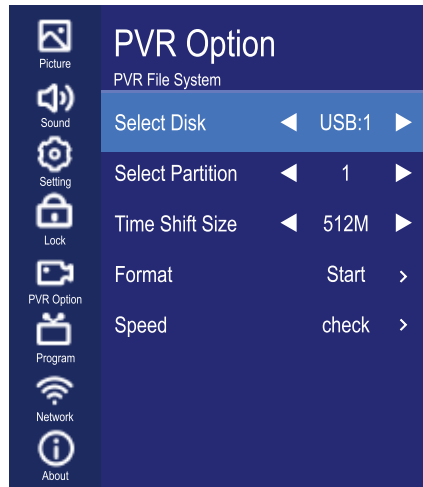

Sistema de archivos PVR

1. Pulse el botón **▲/▼** para seleccionar la opción "PVR sistema de archivos".
2. Pulse **ENTER** o el botón **▶** para acceder al submenú en el modo DTV.

Antes de utilizar la grabación PVR, conecte el disco USB al puerto estándar USB.

- Seleccionar disco: Pulse el botón "ENTER" para acceder al submenú y pulse "**◀/▶**" para elegir el disco del PVR.
- Tamaño de Time Shift: muestra el búfer utilizado para el PVR.
- Iniciar formato: Pulse el botón "ENTER" para acceder al submenú de formateado.
- Velocidad: muestra la velocidad de escritura/lectura del disco.

Atención:

1. *El disco debe estar formateado cuando se utilice por primera vez para la grabación de video (PVR) por lo que debe hacer una copia de seguridad de los datos del disco. Se recomienda utilizar un disco especial para el PVR. No modifique el archivo PVR en el PC.*
2. *No es necesario hacerlo cada vez que se utilice, simplemente como referencia.*



Are you sure want to stop PVR?

Yes

No

Iniciar grabación

Pulse el botón **▲/▼** para seleccionar "Iniciar grabación". Si el dispositivo de almacenamiento está listo, pulse **"ENTER"** para empezar a grabar.

Los menús de grabación desaparecerán en 5 segundos, presione la tecla **"ENTER o ▲/▼/◀/▶"** para recuperarlos.

Al grabar, presione la tecla **"■"** nuevamente, luego puede elegir detener la grabación o continuar:

Instrucciones del menú del sistema

Opción PVR

Iniciar grabación en directo

En el canal DTV, pulse el botón "▶/||" para dejar en pausa, vuelva a pulsarlo para continuar con la reproducción.

Esta es la "Grabación en directo". Durante la suspensión, las imágenes se guardan temporalmente en el disco, de tal modo que no se pierde el programa durante el periodo de suspensión, la duración del tiempo que puede estar suspendido está limitado por el tamaño del espacio del disco de almacenamiento.



Esta función es compatible con el avance y el retroceso rápidos. Pulse el botón "◀/▶" para retroceder o avanzar.



Archivos de grabaciones

Pulse el botón ▲/▼ para seleccionar "Lista de archivos". Si el dispositivo de almacenamiento está listo, pulse "ENTER" para comprobar la lista de grabaciones.

- 1) Pulse el botón ▲/▼ para seleccionar el archivo de grabación.
- 2) Pulse ▶ y el botón "ENTER" para eliminar el archivo seleccionado.

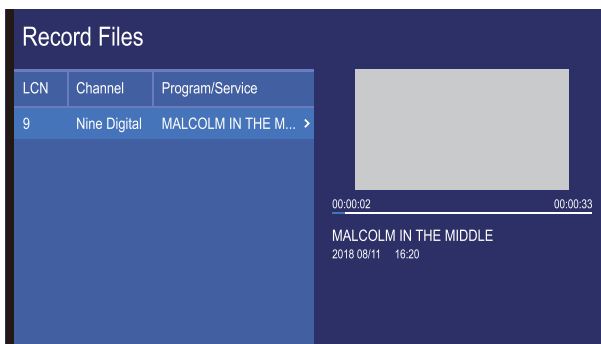

Instrucciones del menú del sistema

Programa

1. Pulse el botón **MENU** para visualizar el menú principal en la pantalla.
2. Pulse el botón **▲/▼** para seleccionar la opción "Ajuste PC".
3. Pulse el botón **▶** para acceder al submenú "Programa".

Sintonización automática

Pulse el botón **▲/▼** para seleccionar la opción "Sintonización automática". El número de canales buscados se mostrará en la pantalla.

Nota: Si desea abandonar la búsqueda completamente, puede pulsar el botón **EXIT**.

Sintonía DTV (televisión digital) manual

Puede utilizar el botón **◀/▶** o introducir un número para elegir el canal. A continuación, pulse el botón **ENTER** para buscar. El TV almacenará el canal de DTV en caso de haber señal de DTV.

Sintonización manual ATV

En la fuente de ATV/DTV, elija "Sintonización manual ATV" para acceder al menú "Sintonización manual ATV".

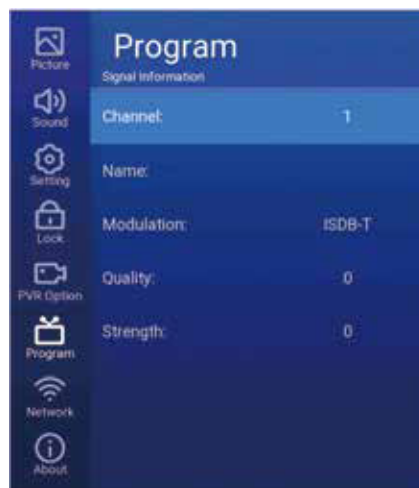

Canal actual

Puede ver el número del canal actual y, a continuación, pulsar el botón **◀/▶** para elegir el canal que desee modificar. Se buscará y guardará automáticamente.

Sistema de color

Seleccione la opción "Sistema de color" y pulse **◀/▶** en el mando a distancia para cambiarlo. El sistema de color cambiará repetidamente en el siguiente orden: PAL-N, PAL-M, NTSC o AUTO.

Sintonización fina

En caso de que la imagen o el sonido de un programa de televisión no sean buenos, puede utilizar "Sintonización fina".

Frecuencia

Puede ver la frecuencia de los canales encontrados.

Guardar

Puede ver el canal que ha elegido.

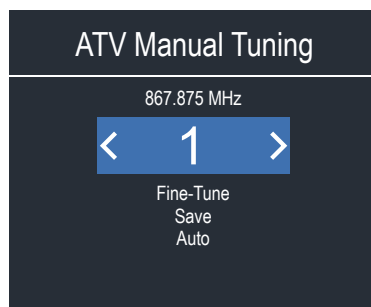
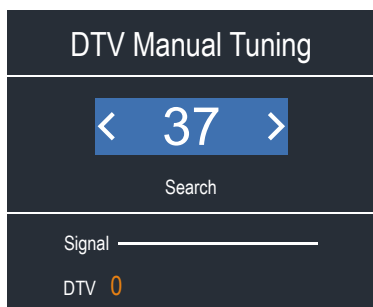

Instrucciones del menú del sistema

Programa

Señal de la Información (solo en DTV)

1. Pulse el botón ▲/▼ para seleccionar la opción "Información de señal".
2. Pulse el botón "ENTER" o ►. Podrá ver la información del canal DTV.

NOTA:

Calidad de la señal/intensidad de la señal (solo DTV): A diferencia de los canales analógicos, que pueden variar en calidad de recepción, los canales digitales deben tener una calidad de recepción perfecta o no los recibirá. De este modo, a diferencia de los canales analógicos, no puede realizar la sintonía fina de ningún canal digital. Si la intensidad de la señal indica que la señal es débil, una posible solución es ajustar su antena para aumentar la intensidad de la señal. Siga ajustando la antena hasta que encuentre la mejor posición con la señal más fuerte.



Instrucciones del menú del sistema

Red

1. Pulse el botón **MENU** para visualizar el menú principal en la pantalla.
2. Pulse el botón **▲/▼** para seleccionar la opción "Red".
3. Pulse el botón **▶** para acceder al submenú "Red".

Wi-fi

Si va a utilizar la red inalámbrica Wi-Fi y desea utilizar la búsqueda automática, seleccione la opción "Búsqueda automática", pulse el **▼** botón para seleccionar su red Wi-Fi y, a continuación, introduzca la contraseña para conectarse a su red Wi-Fi.

Si desea utilizar la entrada manual, seleccione la opción "Entrada manual" y, a continuación, ajuste la IP, Máscara de red, Puerta de enlace y DNS en secuencia. Cuando complete los ajustes, pulse el botón "Conectar".

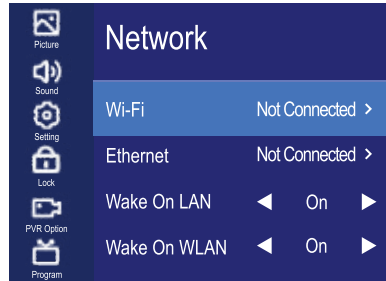

Ethernet

Si utiliza una red por cable, seleccione el ajuste de dirección IP dinámica, active "DHCP" en "Configuración" y pulse el botón "Conectar" para acceder. Si utiliza una dirección IP estática, active "Estática" en "Configuración" y, a continuación, ajuste la IP, Máscara de red, Puerta de enlace y DNS en secuencia. Cuando complete los ajustes, pulse el botón "Conectar".

Wake On LAN/Wake On WLAN

Ajuste el teléfono móvil para acceder al mismo segmento de red que el TV. Cuando el teléfono móvil acceda a YouTube, verá un icono en la esquina superior derecha. Cuando haga clic, puede buscar el TV y, a continuación, pulsar para activarlo.

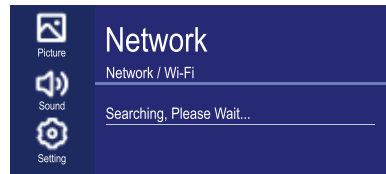
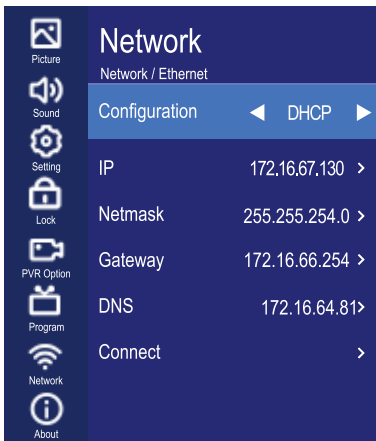
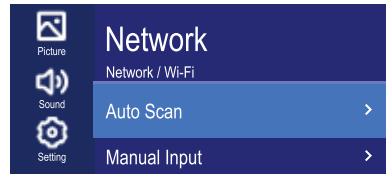

Instrucciones del menú del sistema

Acerca de

1. Pulse el botón **MENU** para visualizar el menú principal en la pantalla.
2. Pulse el botón **▲/▼** para seleccionar la opción "Acerca de".
3. Pulse el botón **►** para acceder al submenú "Acerca de".

Netflix

Desactivación de Netflix

1. Pulse el botón **▲/▼** para seleccionar la opción "Desactivación de Netflix".
2. Pulse el botón **►** o **ENTER** para confirmar.
3. Pulse "Sí" para volver a confirmar, se desactivará Netflix.

Finalizar Netflix

1. Pulse el botón "**▲/▼**" para seleccionar la opción "Finalizar Netflix".
2. Pulse el botón **►** o **ENTER** para confirmar.
3. Pulse "Sí" para confirmar otra vez, se cancelará la suscripción a Netflix.

Netflix ESN

Muestra la información del ESN (número de serie electrónico) de Netflix.

Versión de Netflix

Muestra la versión de Netflix.

Ver acuerdo de licencia de usuario final

1. Pulse el botón **▲/▼** para seleccionar la opción "Ver acuerdo de licencia".
2. Pulse el botón **►** o **ENTER** para mostrar Ver acuerdo de licencia.

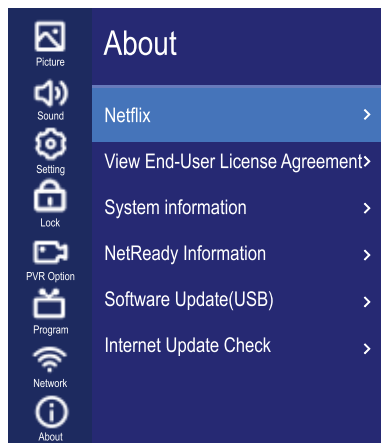
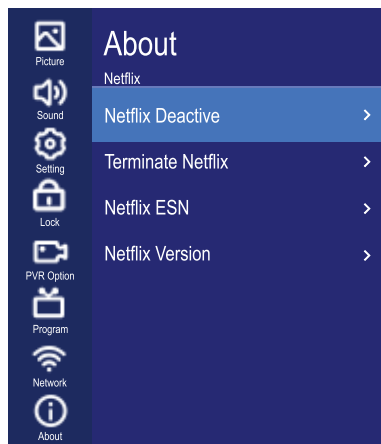

Menú de instrucciones del sistema

Acerca de

Información del Sistema

- 1.Presione ▲/▼ para elegir la opción "Información del Sistema".
- 2.Presione ► o "ENTER" para mostrar la información del sistema.

Información NetReady

- 1.Presione ▲/▼ para elegir la opción "Información NetReady".
- 2.Presione ► o "ENTER" para mostrar la información NetReady.

Actualización de Software (USB)

Cuando el televisor necesite una actualización, por favor copiar el nuevo software en un USB, luego siga las instrucciones:

- 1.Presione ▲/▼ para elegir la opción " Actualización de Software".
- 2.Presione ► o ENTER para confirmar.
- 3.Presione "SI" para confirmar nuevamente, el TV se actualizará con el USB. Por favor espere unos minutos y no lo apague, se apagará automáticamente cuando la actualización finalice.

Actualización de Internet

Esto puede actualizar el TV a través del internet.

Funcionamiento de Casa

Asistente de config.

Pulse el botón "HOME" para acceder a la interfaz de casa.

Configuración de FUENTE

Pulse el botón de flecha para seleccionar una fuente de entrada y pulse el botón ENTER para confirmar.

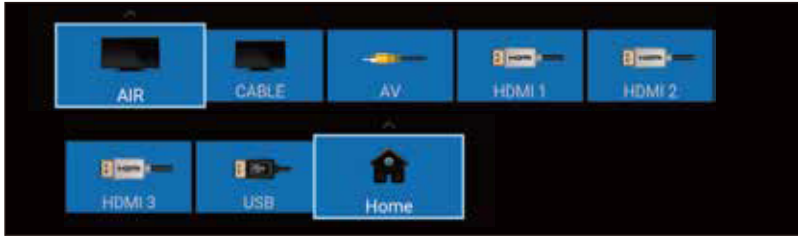

Configuración de APP

Apps



1) NETFLIX



- 1) Utilice el botón de flecha para seleccionar el icono NETFLIX y, a continuación, pulse el botón "ENTER" para acceder a NETFLIX.
- 2) Utilice los botones de flechas para seleccionar un vídeo y pulse "ENTER" para reproducirlo.
Pulse el botón "MENU" para salir de la reproducción.
- 3) Pulse los botones de flechas para navegar por las páginas. Pulse el botón "MENU" para volver al menú principal y pulse "EXIT" para salir.

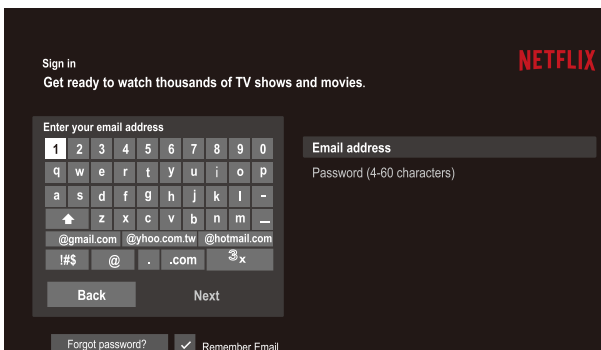

Funcionamiento de Casa

2) Youtube



- 1 Utilice los botones de flechas para seleccionar el icono YOUTUBE, pulse a continuación **"ENTER"** para acceder a Youtube.
- 2 Utilice los botones de flechas para seleccionar un vídeo y pulse **"ENTER"** para reproducirlo. Pulse el botón **"BACK"** para salir de la reproducción.

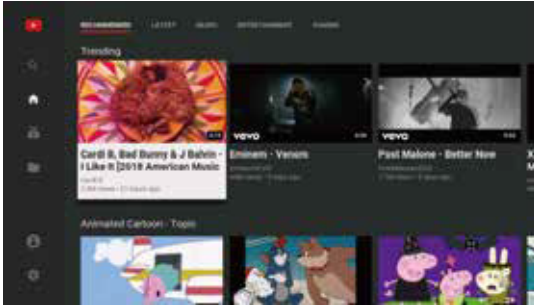

- 3 Pulse el botón **▼** para abrir o cerrar el menú de control durante la reproducción.



3) AMAZON PRIME VIDEO



Si tiene una cuenta de Amazon Prime, puede ver videos usando la aplicación Prime Video. Registrarse utilizando su dirección de correo electrónico y contraseña.

4) TIKLIVE



Use la tecla de flecha para seleccionar el icono "TIKLIVE", luego presione la tecla ENTER para ingresar a la aplicación TIKLIVE.

5) Facebook



- 1 Utilice los botones de flechas para seleccionar el icono Facebook, pulse a continuación **"ENTER"** para acceder a Facebook.
- 2 Visite <https://www.facebook.com/device> en su teléfono inteligente u ordenador para obtener el código e introdúzcalo.
- 3 Pulse los botones de flechas para navegar por las páginas y **"ENTER"** para ver. Pulse el botón **"BACK"** para volver al menú principal y pulse el botón **"EXIT"** para salir de Facebook.
Botón rojo: iniciar o finalizar sesión en Facebook.
Botón verde: actualizar la página actual.

Funcionamiento de Casa

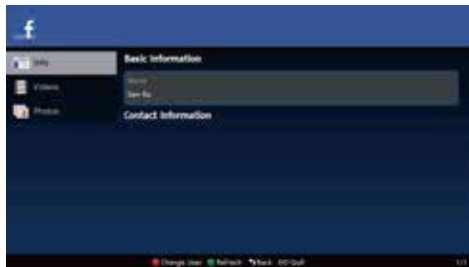

6) Twitter



- 1 Utilice los botones de flechas para seleccionar el icono TWITTER, pulse a continuación "ENTER" para acceder a Twitter.

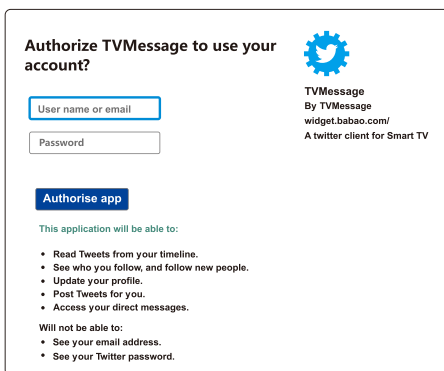

- 2 Introduzca una dirección de correo electrónico y una contraseña válidas y seleccione el botón "Autorizar app", pulse a continuación el botón "ENTER" para iniciar sesión.



- 3 Utilice el botón de flecha para buscar por las páginas. Pulse el botón "BACK" para volver al menú principal y pulse el botón "EXIT" para salir de Twitter.

Botón rojo: iniciar o finalizar sesión en Twitter.

Botón verde: actualizar la página actual.

Botón amarillo: escribir un nuevo tweet.

Botón azul: Buscar en Twitter.

11) **ScreenCast**

Esta función es para teléfonos Android que compartan pantallas con TV.

- 1) Descargue la aplicación "miracast" de la tienda de Google en el teléfono inteligente Android.
- 2) Conecte la TV y el teléfono al mismo WIFI.
- 3) Active la aplicación SCREENCAST de TV.
- 4) Active la función Miracast del teléfono.
- 5) Seleccione el screencast de TV.

12) **Homeshare**

Esta función es para teléfonos inteligentes que comparten música / imágenes / videos con TV.

1. Descargue el "servidor de medios" de la tienda de Google en el teléfono inteligente Android.
Descargue "UPNP / DLNA streamer para TV" de Apple Store en el teléfono inteligente IOS.
2. Android: conecte TV y teléfono al mismo WIFI.
IOS: conecta la TV y el teléfono al mismo WIFI.
Encienda la aplicación y transmita el teléfono.
3. Seleccione la función DLNA de TV.
4. Verifique los documentos desde el teléfono.

13) **Browser**

Solicitud para que el cliente vea el sitio web.

Reproductor de Medios Digital

Introducción

Este televisor está integrado con un puerto USB de reproducción digital. Puede encontrar los dispositivos que admiten USB1.1 / 2.0, incluidos discos flash, discos duros USB y cámaras digitales. Es compatible con funciones como: Mostrar imágenes. Reproducir archivos de música, reproducir archivos de vídeo.

Notar:

1. Para evitar una mala experiencia con el usuario, por favor use la mejor calidad de USB con un cable corto.
2. Reproduzca previamente algunos de los archivos estándar, es posible que algunos aparezcan como no usuales. Por favor discúlpenos.

Explicación:

1. Sobre el canal del USB, usted solo puede usar el control remoto.
2. Reproduzca el menú de control para que la superficie pueda reproducir y presione menú para que se muestre.

| Data | Format |
|---------|--------------------------|
| Picture | JPG, PNG, BMP |
| Music | Mp3 |
| Video | MPG, MPEG, Mp4, MKV, MOV |

Solución de problemas

Si tiene algún problema, verifique las medidas de couter para cada caso enumerado a continuación. Los siguientes casos pueden haber sido causados por un ajuste inadecuado en lugar de un mal funcionamiento de la unidad. Si el problema persiste, comuníquese con el Centro de atención al cliente, consulte la página posterior para obtener detalles de contacto.

| Casos | Posibles Soluciones |
|---|---|
| Sin energía | Por favor revise si el cable de poder está conectado a un punto de energía. Desconecte el cable de poder, conéctelo después de 60 segundos y reinicie la TV. |
| Sin imagen | Por favor revise la conexión de la antena. La estación quizás esté experimentando problemas, por favor revise otra estación. Ajuste por favor la configuración del contraste y el brillo. |
| Buena imagen pero sin sonido | Por favor súbale el volumen Por favor revise si el televisor tiene la opción "MUTE" activada Revise la configuración del sonido Si dispositivos externos están siendo usados, revise si el volumen está demasiado bajo o posiblemente esté apagado. Si está usando algún dispositivo conectado con cable por favor asegúrese de que esté bien hecha la conexión. Si está usando un DVI o un cable HDMI se requiere un cable por separado. Asegúrese de que los audífonos no estén conectados. |
| Buen sonido pero color extraño o sin imagen | Por favor revise la conexión de la antena y la condición. Si está usando dispositivos externos, revise las conexiones, las conexiones incorrectas o perdidas pueden causar problemas de color o que aparezca la pantalla en blanco. |
| No responde el control remoto | Las baterías del control podrían necesitar ser reemplazadas. Limpie la caja de baterías de su control. La distancia entre el TV y el control remoto debe ser menor a 8m y sin obstrucciones. |
| Puntos de colores podrían aparecer en su pantalla | Aunque la pantalla LED está hecha con tecnología de alta precisión y el 99.99% o más de los píxeles son efectivos, pueden aparecer puntos negros o pueden aparecer constantemente puntos brillantes de luz (rojo, azul o verde) en la pantalla LED. Esta es una propiedad estructural de la pantalla LED y no un mal funcionamiento. |
| Cuando hay un rompimiento de imagen | Mantenga el televisor alejado de fuentes eléctricas ruidosas, como automóviles, secadores de pelo, soldadores y todos los equipos opcionales. La interferencia atmosférica eléctrica, como las tormentas eléctricas locales o distantes, puede hacer que la imagen se rompa. Al instalar equipo opcional, deje algo de espacio entre el equipo opcional y el televisor. Compruebe la antena y la conexión. Mantenga la antena alejada de cualquier cable de alimentación o de entrada / salida. |

Solución de problemas

Si tiene algún problema, verifique las medidas de couter para cada caso enumerado a continuación. Los siguientes casos pueden haber sido causados por un ajuste inadecuado en lugar de un mal funcionamiento de la unidad. Si el problema persiste, comuníquese con el Centro de atención al cliente, consulte la página posterior para obtener detalles de contacto.

| Casos | Posibles Soluciones |
|---|---|
| Sin energía | Por favor revise si el cable de poder está conectado a un punto de energía. Desconecte el cable de poder, conéctelo después de 60 segundos y reinicie la TV. |
| Sin imagen | Por favor revise la conexión de la antena. La estación quizás esté experimentando problemas, por favor revise otra estación. Ajuste por favor la configuración del contraste y el brillo. |
| Buena imagen pero sin sonido | Por favor súbale el volumen Por favor revise si el televisor tiene la opción "MUTE" activada Revise la configuración del sonido Si dispositivos externos están siendo usados, revise si el volumen está demasiado bajo o posiblemente esté apagado. Si está usando algún dispositivo conectado con cable por favor asegúrese de que esté bien hecha la conexión. Si está usando un DVI o un cable HDMI se requiere un cable por separado. Asegúrese de que los audífonos no estén conectados. |
| Buen sonido pero color extraño o sin imagen | Por favor revise la conexión de la antena y la condición. Si está usando dispositivos externos, revise las conexiones, las conexiones incorrectas o perdidas pueden causar problemas de color o que aparezca la pantalla en blanco. |
| No responde el control remoto | Las baterías del control podrían necesitar ser reemplazadas. Limpie la caja de baterías de su control. La distancia entre el TV y el control remoto debe ser menor a 8m y sin obstrucciones. |
| Puntos de colores podrían aparecer en su pantalla | Aunque la pantalla LED está hecha con tecnología de alta precisión y el 99.99% o más de los píxeles son efectivos, pueden aparecer puntos negros o pueden aparecer constantemente puntos brillantes de luz (rojo, azul o verde) en la pantalla LED. Esta es una propiedad estructural de la pantalla LED y no un mal funcionamiento. |
| Cuando hay un rompimiento de imagen | Mantenga el televisor alejado de fuentes eléctricas ruidosas, como automóviles, secadores de pelo, soldadores y todos los equipos opcionales. La interferencia atmosférica eléctrica, como las tormentas eléctricas locales o distantes, puede hacer que la imagen se rompa. Al instalar equipo opcional, deje algo de espacio entre el equipo opcional y el televisor. Compruebe la antena y la conexión. Mantenga la antena alejada de cualquier cable de alimentación o de entrada / salida. |

| | |
|---|--|
| Después de la sintonización automática solo algunos canales están disponibles | Compruebe si su área está cubierta por transmisiones de video digital. Intente volver a sintoniar de forma manual o la sintonización de canales que faltan. Compruebe que está utilizando el tipo de antena correcto. |
| El canal no se puede seleccionar | Compruebe si el canal ha sido bloqueado en los ajustes del menú. |
| USB no reproduce | Por favor compruebe si la conexión de del cable USB y la fuente de alimentación están conectadas. La unidad de disco duro no se ha formateado. Por favor asegúrese de que el disco USB es compatible y los formatos de datos multimedia son compatibles. |
| La imagen esta distorsionada en macrobloques, bloques pequeños, puntos, pixelización, etc.. | La compresión de los contenidos de video pueden causar distorsión, en especial en movimiento rápido, como deportes y películas de acción. |
| Ruido del parlante | Revise la conexión de los cables, asegurese que un cable de video no esté conectado en la entrada de audio. Niveles de baja señal pueden distorsionar el audio. |
| El televisor se apaga automáticamente | Compruebe si el temporizador de encendido esta funcionando en el menú de ajustes. El temporizador de reposo puede haber sido activado. No hay señal por 10 minutos (2 minutos en VGA) de la entrada y el televisor se apaga automáticamente. Si esta conectado a su computador, revise las conexión de energía. Cerciórese de que el cable de poder este conectado al tomacorriente al igual que el televisor. |
| El televisor se enciende automáticamente | Compruebe si el temporizador de encendido está activado en el menú de configuraciones. |
| La imagen no se muestra en pantalla completa | Barras negras en cada lado se mostrarán en los canales de HD cuando se muestran contenidos SD (4:3).Barras negras arriba y abajo se muestran en películas que tienen diferentes formatos al televisor. Ajustar opciones de tamaño de imagen en el dispositivo externo o un televisor a pantalla completa. |

ADVERTENCIA

Nunca ubique el televisor en un lugar inestable. La base del televisor se puede caer, causando accidentes o hasta la muerte. Muchos accidentes, especialmente con niños, se pueden evitar si se toman precauciones como:

- Usar vitrinas y soportes recomendados por los fabricantes del televisor.
- Sólo utilizando muebles con soportes de seguridad para televisores..
- Asegurar el televisor no significa colgar el soporte que va mantener el equipo.
- No ubique el televisor en vitrinas altas (por ejemplo como bibliotecas, armarios...) sin colgar el mueble y el televisor del mismo soporte.
- No coloque ropa, telas u objetos entre el televisor y el mueble de soporte.
- Educar a los niños de los peligros que hay cuando se montan a los muebles para coger el televisor o los controles remoto.

Si su televisor está siendo guardado y reubicado tome en cuenta estas mismas recomendaciones.

El enchufe o auxiliar de conexión es utilizado como un equipo de desconexión, el dispositivo debe ser de fácil acceso.



TELSTAR

LA CALIDAD NO CUESTA MÁS

www.calidadtelstar.com