



LAVADORA  
AUTOMÁTICA  
TLA020520MD

# TELSTAR

**LA CALIDAD** NO CUESTA MÁS

**MANUAL DE INSTRUCCIONES**



## SEGURIDAD Y PRECAUCIONES

- Este aparato no está diseñado para ser utilizado por personas (incluidos niños) con discapacidades físicas, sensoriales o mentales, o por falta de experiencia y conocimiento, a menos que hayan sido supervisados o instruidos acerca del uso por parte de una persona responsable de su seguridad.
- Los niños deben ser supervisados para asegurarse de que no jueguen con el aparato.
- Si el cable de alimentación está dañado, debe ser reemplazado por el fabricante, su agente de servicio o personas con calificaciones similares para evitar el peligro.
- Los nuevos juegos de mangueras suministrados con el aparato deben utilizarse y los juegos de mangueras antiguos no deben reutilizarse.
- No conecte la válvula al suministro de agua caliente si el producto está destinado solo al suministro de agua fría.
- No conecte la válvula de agua fría al suministro de agua caliente si el producto incorpora dos válvulas, la roja es para agua caliente y la azul es para agua fría.
- Las aberturas no deben estar obstruidas por una alfombra.
- Este aparato es solo para uso en interiores.

Observe los siguientes elementos para evitar lesionarse usted mismo, a los demás y ocasionar daño a la propiedad.



¡Advertencia! Esto indica que puede ocasionar lesiones graves o la muerte al ser humano

¡Precaución! Esto le recordará que pueden ocurrir lesiones personales y daños a la propiedad.

Tome en cuenta los siguientes contenidos gráficos.



Este gráfico representa [causa atención], y se mostrarán precauciones detalladas dentro del gráfico.



Este gráfico representa [operación prohibida], y los elementos detallados se mostrarán dentro del gráfico



Este gráfico representa [ejecución forzada], y los elementos detallados de ejecución forzosa se mostrarán dentro del gráfico.



**¡Advertencia!**

No desmonte ni ensamble la máquina sin autorización.



No desmontar



Por favor, no inserte la mano y saque la ropa dentro del barril antes de que se detenga por completo.



No tocar



No instale la máquina en entornos húmedos o con lluvia para evitar descargas eléctricas, incendios, fallas y distorsiones.



Sin humedad



No enjuague la máquina directamente con agua cuando al limpiar



No enjuagar



No permita que los niños se suban a la máquina o miren dentro del barril giratorio para evitar accidentes.



Prohibido

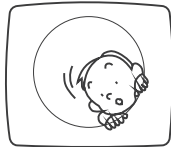

No dañe el cable flexible de alimentación ni el enchufe para evitar descargas eléctricas, cortocircuitos e incendios.



Prohibido

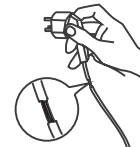

Retire el enchufe de la toma de corriente si la máquina no está en uso.

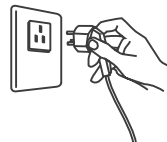

Inserte el enchufe de alimentación firmemente.

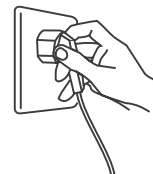

Está prohibido lavar la ropa tocando con queroseno, gasolina, alcohol y otros materiales inflamables.



Limpie regularmente el enchufe de alimentación para eliminar el polvo y la suciedad y así evitar la falla en el momento de contacto.



Conecte bien el toma de tierra del enchufe para evitar descargas eléctricas por fugas accidentales.

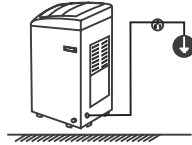

No coloque en la arandela encendida incienso, repelente de mosquitos, cigarrillos y otras cosas inflamables, así como la estufa eléctrica, el ventilador de calefacción de aire y otras fuentes de calefacción.



Favor utilizar la fuente de alimentación correcta.

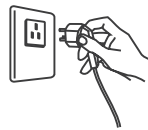

No tire ni inserte el enchufe con las manos mojadas para evitar descargas eléctricas.



Las manos mojadas están prohibidas



**¡Precaución!**

Asegúrese de que la tubería de entrada de agua esté conectada y que el grifo esté abierto antes de lavar la ropa

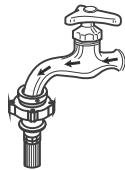

Los clientes no pueden cambiar la línea eléctrica sin permiso.



No tire del cable eléctrico al sacar el enchufe.



La temperatura del agua no debe de exceder a 50°C  
Cuando se lava con agua tibia



Está estrictamente prohibido colocar y/o sentar niños o colocar pesas sobre la lavadora.

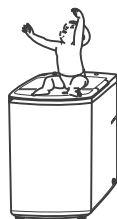

No lave chaquetas, abrigos de pesca o ropa similar en la lavadora.



## INSTALACIÓN DE LA LAVADORA

### Retire el paquete

Retire el paquete y saque el tablero inferior del gabinete en la cubierta de espuma.

Abra la tapa de la puerta de la lavadora y saque los accesorios.

Se prohíbe estrictamente la operación de prueba o el lavado del cojín de espuma.

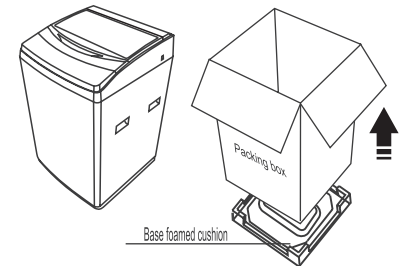

### Instalación de la manguera de entrada de agua

Coloque el tubo de entrada de agua (que tiene bolsa de filtración metálica) atornille al grifo.

Atornille firmemente otro extremo de la manguera de entrada de agua en la válvula de entrada de agua con el anillo de sello de goma en el interior).

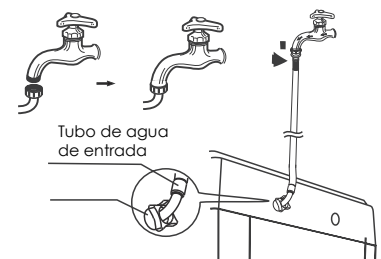

Nota: Al apretar la tuerca de sujeción, aplique uniformemente la fuerza y no gire la válvula de entrada de agua para evitar que se rompa la junta de la válvula de entrada de agua.

### Instalación del tubo de agua de entrada

Adaptador de entrada de agua

La entrada de agua consiste en un enchufe de conexión y un conector rápido.

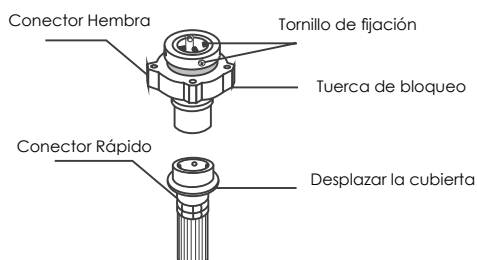
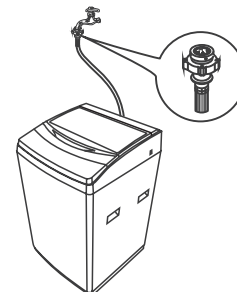

**Instalación del tubo de entrada**

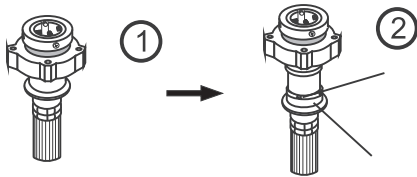

Bola pequeña

Empuje hacia abajo la cubierta deslizante para exponer la bola pequeña y habilite la separación del conector hembra al del conector rápido.

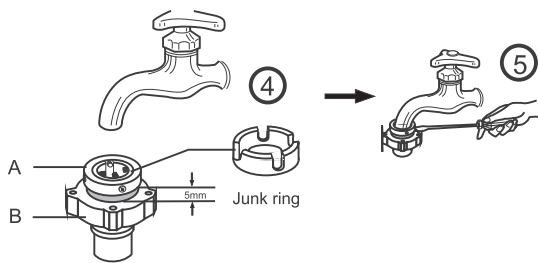
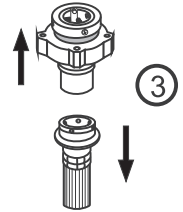

Anillo de chatarra

Desatornille los cuatro tornillos de la parte A y deslice la parte A del manguito horizontalmente sobre la boca al final del grifo de agua (la boca en el extremo del grifo de agua debe ser plano y liso. Aplánelo por medio de una lima si no está plano) y empuje hacia arriba con fuerza haciendo que la arandela de goma presione firmemente el centro del plano de la boca del grifo de agua. Luego apriete el tornillo secuencialmente. Después de eso, atornille firmemente la parte B.

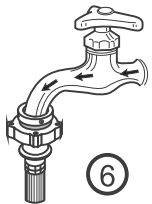

El zócalo de conexión consta de A y B, dos partes. Antes de la instalación A y B, dos partes se deben desatornillar a aproximadamente 5 mm o desconectarse directamente. Si el orificio del grifo de agua es más grande, remueva el anillo de chatarra plástico de la parte A.

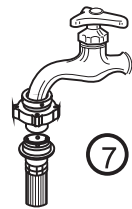

Conectar: empuje hacia abajo la cubierta deslizante de las partes A y B. (deben quedar expuestas 4 bolas pequeñas), insértelo en el zócalo de conexión y luego empuje hacia arriba. Suelte la conexión del grifo de agua con el conector rápido.

Si es necesario alimentar con agua, simplemente abra el grifo de agua.

Separate

Separar: cierre el grifo de agua, empuje hacia abajo la cubierta deslizante del conector rápido y extraiga el conector rápido.

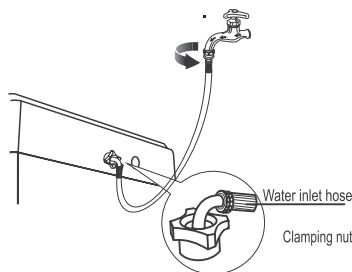

Apriete firmemente el otro extremo de la manguera de entrada de agua en la válvula de entrada. (Con anillo de goma en el interior).

Nota: Al apretar la tuerca de sujeción, aplique uniformemente la fuerza y no gire la válvula de entrada de agua para evitar que se rompa la unión de la válvula de entrada de agua.

## PREPARACIÓN ANTES DE LAVAR

### 1. Ajuste los patillas para nivelar la máquina

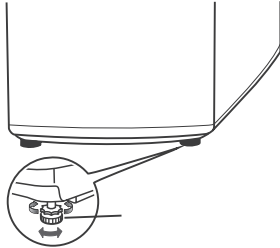

Patilla ajustable (extiéndalo cuando gire en el sentido de las agujas del reloj y acórtelo cuando gire en sentido contrario a las agujas del reloj) (Incline ligeramente la máquina. Ajuste la perilla de la patilla para asegurarse de que las cuatro esquinas de la máquina estén constantemente en contacto con el suelo. Si el suelo obviamente no es plano, se debe hacer una corrección en la superficie del suelo, de lo contrario el cilindro de la lavadora se inclinará y golpeará el gabinete)

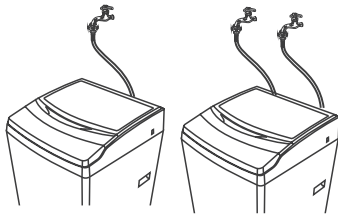

### 2. Instale la Manguera de Entrada de Agua

Manguera de una entrada

Manguera de dos entradas

### 3. Conecte a la fuente de poder

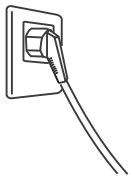

### 4. Abrir la grifo de agua

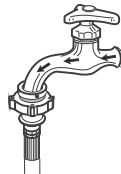

### 5. Coloque abajo la manguera de drenaje

Drenaje Superior

Nota: el agua se desbordará cuando la altura de la manguera de desagüe sea inferior a 750 mm.

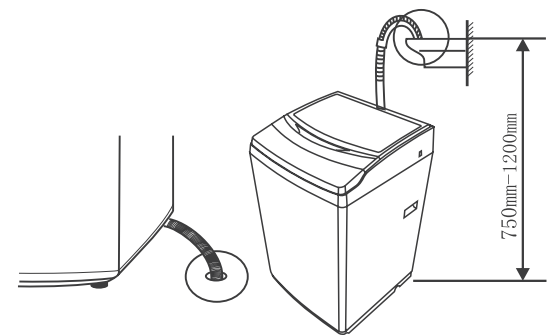

### 6. Poner dentro la ropa y cantidad adecuada de detergente en polvo.

Antes de cargar la ropa, asegúrese sacar monedas, llaves y otros objetos duros, y cierre la cremallera para evitar daños en la ropa.

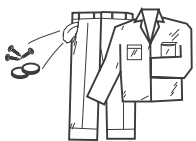

## IDENTIFICACIÓN DE LAS PARTES

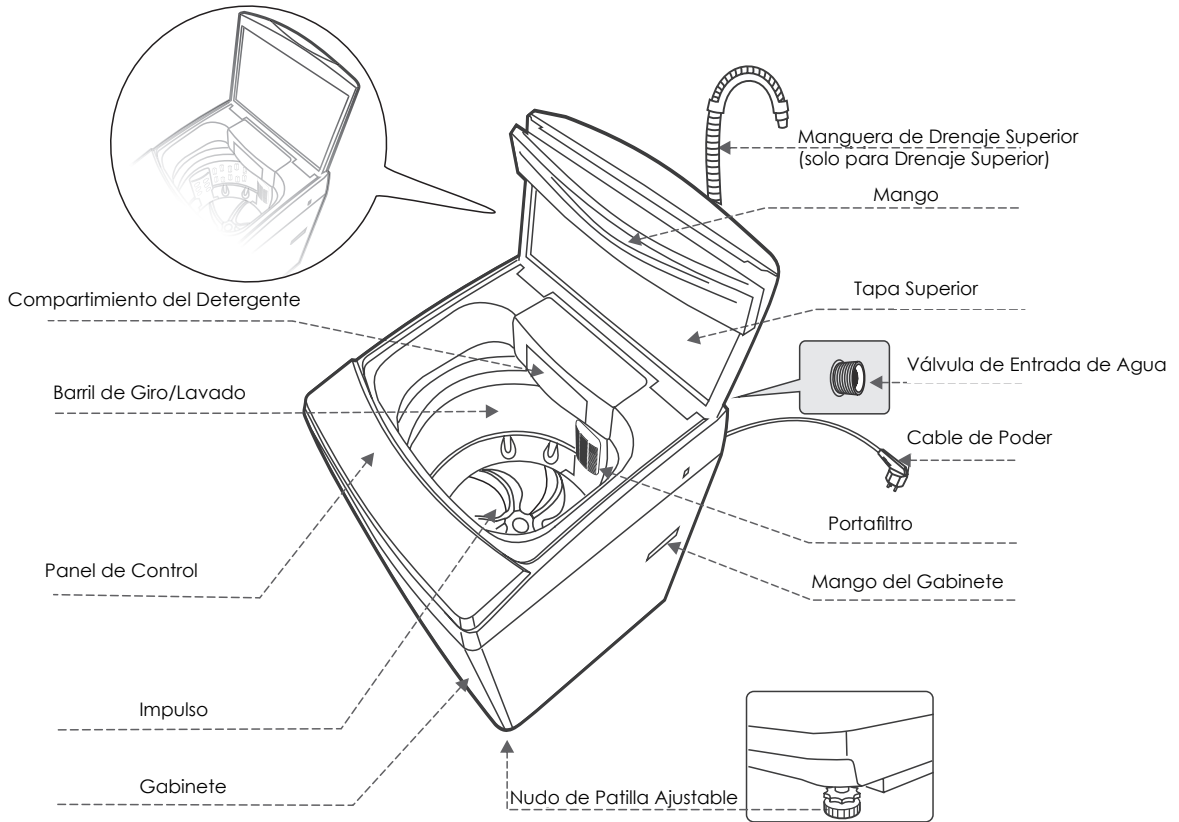

### NOTA

Las ilustraciones en este manual se dan solo como referencia. Sus productos y accesorios pueden mostrar diferencias con respecto a estas ilustraciones debido a nuestra mejora continua.

### ACCESORIOS



Manguera de Entrada 2pc

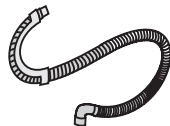

Manguera de Drenaje Superior (Solo para Drenaje Superior)

## INSTRUCCIÓN DEL PANEL DE OPERACIÓN DE LA LAVADORA

NIVEL: Revise que la máquina esté calibrada



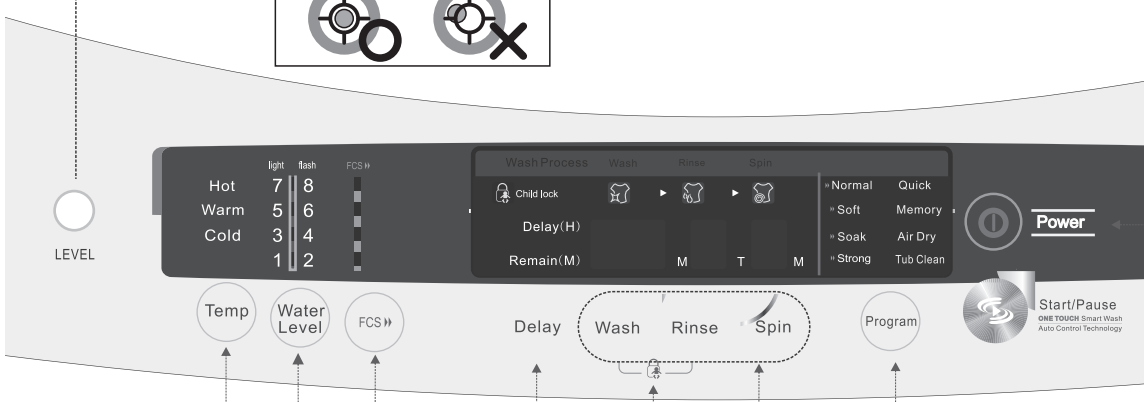

**BOTÓN DE TEMPERATURA:**  
Presione el botón para selección la temperatura del agua

**BOTÓN DE APLAZAR:**  
Presione el botón para aplazar el tiempo

**BOTÓN DE PROGRAMACIÓN:** El botón de inicio iniciará el procedimiento estándar. Antes de iniciar, presione el botón de programación. Puede elegir el procedimiento que guste

**BOTÓN DE ALIMENTACIÓN:**  
Encendido y Apagado, Automático

**BOTÓN DE INICIAR/PAUSAR:** Después de seleccionar el procedimiento, presione el botón de iniciar para iniciar el ciclo de lavado. Presione el botón de pausar para pausar el ciclo de lavado.

**BOTÓN DEL NIVEL DE AGUA:** Después de la selección del programa, seleccione el botón del Nivel de Agua para seleccionar el nivel de agua adecuado para el lavado.

**BOTÓN FCS:** Después de elegir un programa, el usuario puede presionar el botón FCS (el FCS se ilumina) para iniciar la función, lo que hace que el programa sea más corto y tenga un buen rendimiento de lavado. Presione el botón FCS nuevamente para cancelar esta función.

Después de que el usuario presione el botón de Iniciar/Pausar para iniciar, también puede presionar el botón de lavado y enjuague al mismo tiempo para iniciar la función del seguro de niños. Si quiere quitar esta función, solo tiene que presionar el botón de lavado y enjuague al mismo tiempo que el de Iniciar/Pausar nuevamente.

Observación: la función de seguro de niños es efectivo únicamente después de que se inicie el proceso.

### Inicio Rápido

1. Instale la máquina de lavar
2. Cargue la ropa
3. Medir el detergente
4. Cierre la tapa de la máquina
5. Baje (cuelgue) el tubo de desagüe
6. Abra el grifo del agua
7. Enchufe la fuente de alimentación
8. Seleccione el programa deseado
9. Presione el botón de Inicio/Pausa

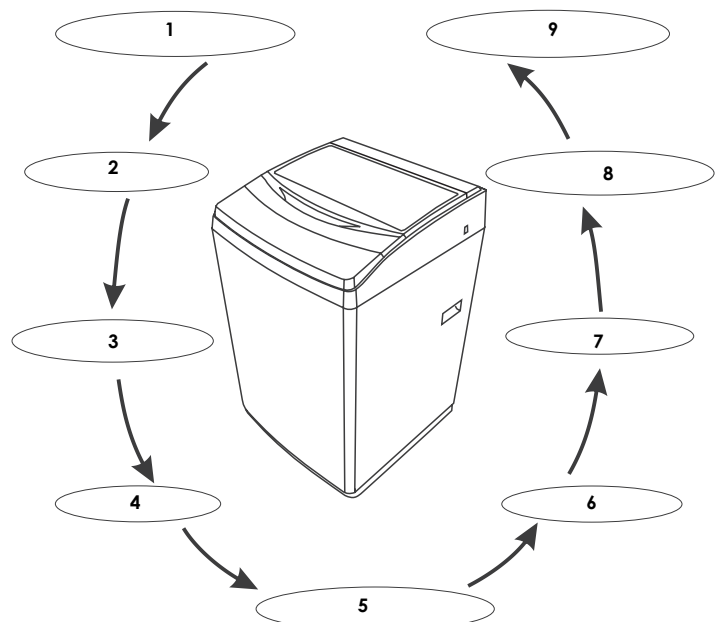

### **Selección de programa**

1. Presione el botón de Inicio.
2. Seleccione el nivel de agua adecuado u otras funciones adjuntas.
3. Presione el botón de inicio/pausa

### **El lavado se detiene**

- Cuando el lavado se detiene, el zumbador zumbará continuamente 6 veces y luego se cortará la alimentación automáticamente.
- Apague el grifo de agua.
- Aunque la alimentación se puede cortar automáticamente, el enchufe de alimentación también debe desconectarse por seguridad.

### **Lavado Principal**

#### **Programa Normal**

El programa normal es el programa de lavado más fácil, más conveniente y más común.

1. Presione el botón de encendido.
2. Presione el botón Programa para seleccionar el programa Normal.
3. Presione el botón de Inicio / Pausa

#### **Función de enjuague solamente**

1. Presione el botón de Encendido para encender.
2. Presione el botón Enjuague para seleccionar los tiempos deseados de enjuague.
3. Presione el botón Girar para ajustar el tiempo de giro a 0 minutos
4. Presione el botón Inicio / Pausa.

#### **Función Únicamente de Giro**

1. Presione el botón de Encendido para encender.
2. Presione el botón Girar para seleccionar el tiempo deseado de giro.
3. Presione el botón Iniciar / Pausa.

### Instrucciones para el procedimiento auto programado

El usuario puede seleccionar libremente cualquier combinación entre los modos LAVAR, ENJUAGAR y GIRAR de acuerdo con el grado de suciedad de la ropa.

A continuación, se detallan los métodos de operación.

Presionar continuamente el botón de lavado para seleccionar el tiempo de lavado. Presionar continuamente el botón de enjuague para seleccionar los tiempos de enjuague.

Presionar continuamente el botón de giro para seleccionar el tiempo de giro.

### ¡ADVERTENCIA!

¡Cierre la tapa cuando la máquina esté funcionando; de lo contrario, dejará de funcionar automáticamente y enviará una advertencia anormal.

¡La lavadora no funcionará cuando el agua llena no llegue.

¡Después de presionar el botón de Encendido, si no se presiona el botón de Inicio / Pausa, la alimentación se apagará automáticamente después de 10 minutos.

### Otros Programas

#### 1.DELICADO

El flujo de agua es débil. Se usa para lavar prendas de vestir, prendas finas o ropa limpia.

#### 2.REMOJO

El programa de Remojo es con un flujo de agua fuerte similar al programa de lavado normal. Sin embargo, hay un proceso de remojo en movimiento que dura aproximadamente 30 minutos justo antes del proceso de lavado. Por eso se usa para lavar ropa más sucia.

#### 3.FUERTE

Use este programa cuando lave ropa pesada, como jeans y mantas.

#### 4.RÁPIDO

Lave la ropa de lavado rápido con un solo ciclo de enjuague.

## 5.MEMORIA

El procedimiento de MEMORIA puede recordar todos los parámetros de lavado que los usuarios han tenido.

## 6.SECADA AL AIRE

El programa SECADO AL AIRE es que la formación de la oscilación del viento dentro del barril a través de baja velocidad de Rotación y esto puede secar el barril de la ropa.

## 7.BALDE LIMPIO

Se adherirá a los residuos de polvo dentro y fuera del barril por la contaminación y el problema de la calidad del agua. Tomará mal olor y el desagüe no fluirá. De lo contrario, el residuo adherido se despegará durante el proceso de lavado y la ropa va a estar sucia. El usuario deberá limpiar el balde mensualmente.

## ¡ADVERTENCIA!

Por favor, no inicie el programa continuamente.

Debe tomar algunos blanqueadores clorados para mejorar el efecto de la limpieza de la bañera.

Este programa se utiliza para limpiar el barril. No debe de colocar la ropa.

## Otras Funciones

FCS (Sistema de Limpieza Rápida)

1. Presione el botón de Encender para Encender la máquina.
2. Presione el botón Programa para seleccionar el programa "Normal", "Suave" o "Remojo".
3. Presione el botón FCS.
4. Presione el botón Inicio/ Pausa, así la función FCS se inicia.

La función FCS se cancelará presionando cualquier botón excepto la función de "Temp" "Nivel de agua" o "Temperatura".

## FUNCIÓN DE MEMORIA

1. Presione el botón de Encender para Encender la máquina.
2. Presione el botón Programa para seleccionar el programa "Memoria".
3. Presione los botones de Lavar, Enjuague, Girar, Temperatura, Nivel de agua, respectivamente para seleccionar los parámetros deseados.
4. Presione el botón de Inicio/Pausa.

Cuando seleccione el programa "Memoria" en su próximo lavado después de encender, la máquina funcionará de acuerdo con los parámetros que almacenó la última vez.

### **TOCAR UNA VEZ (Lavado Inteligente)**

Después de encenderlo, presione el botón "Iniciar/Pausar" directamente con el botón de One-key Washing (Un botón de lavado), la función será cancelada si presiona otros botones. También será inválido si queda agua en el tubo interior, y el programa se pondrá en Normal con el nivel de agua predeterminado 6.

La lavadora realizará la detección borrosa inmediatamente al presionar "Iniciar/Pausar" después de encender. De manera que, el nivel de agua y programa será seleccionado según la cantidad de ropa. A la pantalla digital mostrar "--", al mismo tiempo, solo el botón de "Encendido" es efectivo. Una vez que se completa la detección, el programa se elige a "Rápido" con el ajuste automático del nivel de agua 4, y "Normal" con el nivel de agua 6, también "Remojo" con el nivel de agua 7. El programa se ejecutará automáticamente cuando se retire y finalice el programa y la configuración del nivel de agua.

### **Instrucciones para Función de Seguro de Niños**

Si desea bloquear todos los botones para evitar que los niños cambien la configuración, puede activar la función Bloqueo infantil.

#### **Cómo bloquear**

1. Presione el botón de Encendido para encender.
2. Presione el botón Inicio/Pausa para comenzar a lavar.
3. Presione simultáneamente los botones Enjuagar y Lavar.

#### **Cómo desbloquear**

Si desea desbloquear durante el lavado, presione nuevamente el botón Enjuagar y Lavar simultáneamente.

#### **NOTA**

Cuando se abre la tapa durante el funcionamiento de la máquina, el zumbador sonará continuamente. Si la abertura dura más de 20 segundos, la máquina drenará el agua automáticamente para evitar accidentes de seguridad infantil.

## Limpeza y mantenimiento de la máquina lavadora

Limpeza de la unión de la manguera de entrada de agua

Desatornille y retire la unión de la manguera de entrada de agua de la lavadora y limpie la pantalla de filtrado de la válvula de entrada con una brocha.

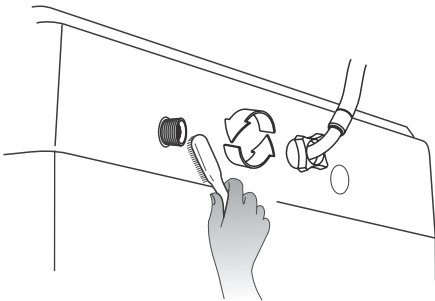

**PRECAUCIÓN !** Asegúrese de desenchufar el cable de alimentación antes de la limpieza y el mantenimiento. Mantenga la lavadora con apariencia limpia y realice el mantenimiento indicado para prolongar la vida útil de la lavadora.

## Limpeza de Bolsa Filtrante

El flujo de agua de circulación especial está diseñado para esta lavadora, por lo que el polvo de la parvada y los residuos de la de la misma se recogerán automáticamente en la bolsa filtrante. Después de la aplicación, el usuario debe limpiar regularmente la bolsa de filtrado para eliminar el polvo de la parvada y los residuos de la parvada. Los métodos de operación detallados son los siguientes:

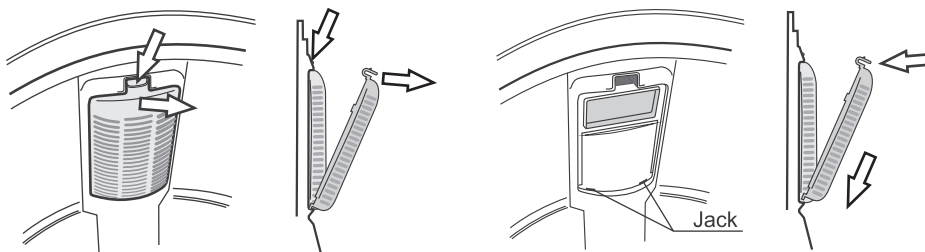

Púselo según el punto de punta de flecha. Y puede descargar el bastidor de la bolsa filtrante.

Coloque el marco de la bolsa filtrante en las dos tomas y empújelo enfáticamente como se muestra en la figura de arriba.

## IDENTIFIQUE PROBLEMAS USUALES DE LA LAVADORA

Si la lavadora no funciona con normalidad, o aparecen anomalías o alarmas, por favor revise y corrija como se indica a continuación.

Fallas	Ítems de Inspección
El agua no fluye	<ul style="list-style-type: none"> <li>Si la alimentación está apagada o el fusible está quemado.</li> <li>Si se corta el suministro de agua o la presión del agua es demasiado baja.</li> <li>Si la manguera de entrada está correctamente conectada y el grifo de agua está abierta.</li> <li>Si la pantalla de filtrado de la válvula de entrada está bloqueada por suciedad.</li> <li>Si la bobina de la válvula de entrada está dañada. (El ligero sonido electromagnético cuando se cambia la válvula de entrada cuando se enciende, es un fenómeno normal.</li> <li>Si se presiona el botón "Inicio / Pausa" después de presionar el interruptor de encendido.</li> </ul>
No lava	<ul style="list-style-type: none"> <li>Si la alimentación está apagada o el fusible está quemado.</li> <li>Si el voltaje de alimentación es demasiado bajo.</li> <li>Si la cantidad de agua alcanza el nivel de agua requerido. (La lavadora no funcionará si la cantidad de agua no alcanza el nivel de agua requerido)</li> <li>Si está configurada en el modo de lavado "Retrasado". (Solo comenzará a funcionar hasta que llegue el momento de la reserva)</li> </ul>
Drenaje Anormal	<ul style="list-style-type: none"> <li>Si la manguera de drenaje de agua se coloca muy alta.</li> <li>Si el extremo de la manguera de drenaje de agua está sellado en el estanque.</li> <li>Si el anillo de goma interno de la válvula de drenaje está bloqueado por la suciedad.</li> </ul>
Giro Anormal	<ul style="list-style-type: none"> <li>Si la tapa de la puerta está cerrada</li> <li>Si toda la ropa apilada en gran parte en un lado del barril o la ropa está colocada de manera excesiva</li> <li>Si la lavadora no está colocada en condiciones estables o está colocada en estado de inclinación. (El suelo no es plano).</li> <li>Si la correa del motor se afloja.</li> </ul>

Nota: Durante el proceso de centrifugado, si el lavado se apila en un lado del barril de centrifugado, se produce un desequilibrio en el barril de centrifugado que resulta en un golpe. En este momento, la computadora que se encuentra dentro de la lavadora percibirá este fenómeno de desequilibrio y lo corregirá automáticamente (rellena el agua de lavado). Sin embargo, si la situación de desequilibrio no se elimina después de tres correcciones continuas, lo que significa que la autocorrección de la computadora no puede resolver el problema. De manera que, el usuario debe colocar la ropa de forma manual y uniforme dentro del barril para resolver el problema.

## PANTALLA DE MALFUNCIONAMIENTO Y SOLUCIONES

Si la lavadora no funciona con normalidad, o aparecen anomalías o alarmas, por favor revise y corrija como se indica a continuación.

Pantalla	Causas	Soluciones
E1	Alarma por ingesta de agua anormal	Revisar si el grifo de agua está abierto o no
E2	Alarma cuando el drenaje de agua no ha terminado	Revisar el sensor del nivel de agua y la bomba de drenaje
E3	Alarma cuando la tapa no está cerrada antes de girar	Cierre la tapa
E4	Alarma para lavado que queda de un solo lado	Manualmente balancee la ropa en el barril con las manos
CL	Alarma de Seguro Infantil si la tapa está abierta	Apague la máquina por 5 segundos y reinicie
F1-F8	Cualquier otra anomalía	1. Apague la máquina por 5 segundos y reinicie 2. Enviar a reparación





**TELSTAR**

**LA CALIDAD NO CUESTA MÁS**

[www.calidadtelstar.com](http://www.calidadtelstar.com)